

CENNIK

Wkręty do każdego
zastosowania.

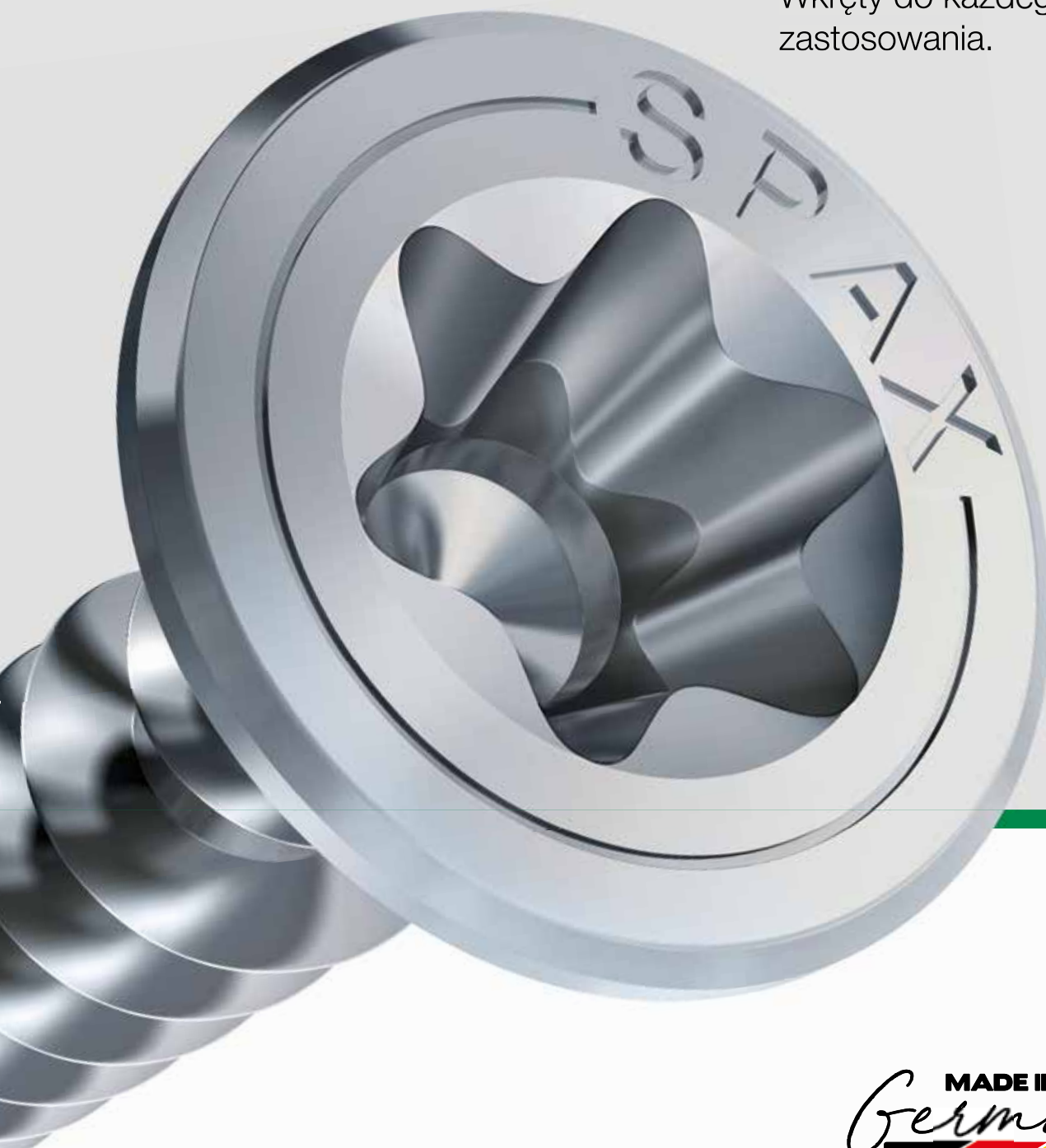

PRODUKTY SPAX	2-125
Główka stożkowa	6-63
Główka półkulista	64-75
Główka soczewkowa	76-83
Główka z podkładką / główka talerzowa	84-91
Główka cylindryczna	92-99
Główka sześciokątna	100-101
Bez główki	102-103
Główka centryczna	104-105
Główka ozdobna	106-107
Krótki przegląd produktów	108-125

ZESTAWY SPAX	126-133
SPAX L-BOXX	128-131
SPAX GREEN Box	132-133

AKCESORIA SPAX	134-151
Bity	136-138
Regały	139-141
Akcesoria do wkrętów konstrukcyjnych	142
Akcesoria do tarasów	144-149
Zaślepki	150-151

FEX	152-167
Wkręt specjalny, główka stożkowa	154-159
Główka płaska	160-161
Główka zatraskowa	162-163
Główka cylindryczna	164-165
Główka stożkowa	166-167



Za błędy drukarskie i oczywiste pomyłki nie ponosimy odpowiedzialności.
Stan 1/2019

PRZEGLĄD

PRODUKTÓW

Główka stożkowa	6-63
- WIROX	8-31
- YELLOX.....	32-49
- BRUNIROWANE.....	50-52
- NIERDZEWNA stal szlachetna A2..	54-61
- NIERDZEWNA stal szlachetna A4..	62-63

Główka półkulista	64-74
- WIROX	66-73
- NIERDZEWNA stal szlachetna A2..	74

Główka soczewkowa	76-83
- WIROX	78
- NIKLOWANE.....	79
- NIERDZEWNA stal szlachetna A2..	80-83
- NIERDZEWNA stal szlachetna A2, KOLOR STAREGO ZŁOTA	82

Główka z podkładką / główka talerzowa	84-91
- WIROX główka z podkładką	86
- WIROX główka talerzowa.....	88-89
- NIERDZEWNA stal szlachetna A2, główka talerzowa.....	90-91

Główka cylindryczna	92-99
- WIROX	94-95
- NIERDZEWNA stal szlachetna A2..	96-97
- NIERDZEWNA stal szlachetna A2, KOLOR STAREGO ZŁOTA.....	96
- NIERDZEWNA stal szlachetna A4..	98-99

Główka sześciokątna	100-101
- GALWANICZNIE OCYNKOWANE	101

Bez główki	102-103
- galwanicznie ocynkowane	103
- NIERDZEWNA stal szlachetna A2	103

Główka centryczna	104-105
- NIERDZEWNA stal szlachetna A1	105

Główka ozdobna	106-107
- NIERDZEWNA stal szlachetna A2..	107

Krótki przegląd	108-125
------------------------------	----------------

Zestawy SPAX	126-133
---------------------------	----------------

Akcesoria SPAX	134-151
- Bity	136-138
- Regały	139-141
- Akcesoria do wkrętów konstrukcyjnych	142
- Akcesoria do tarasów	144-149
- Zaślepki.....	150-151

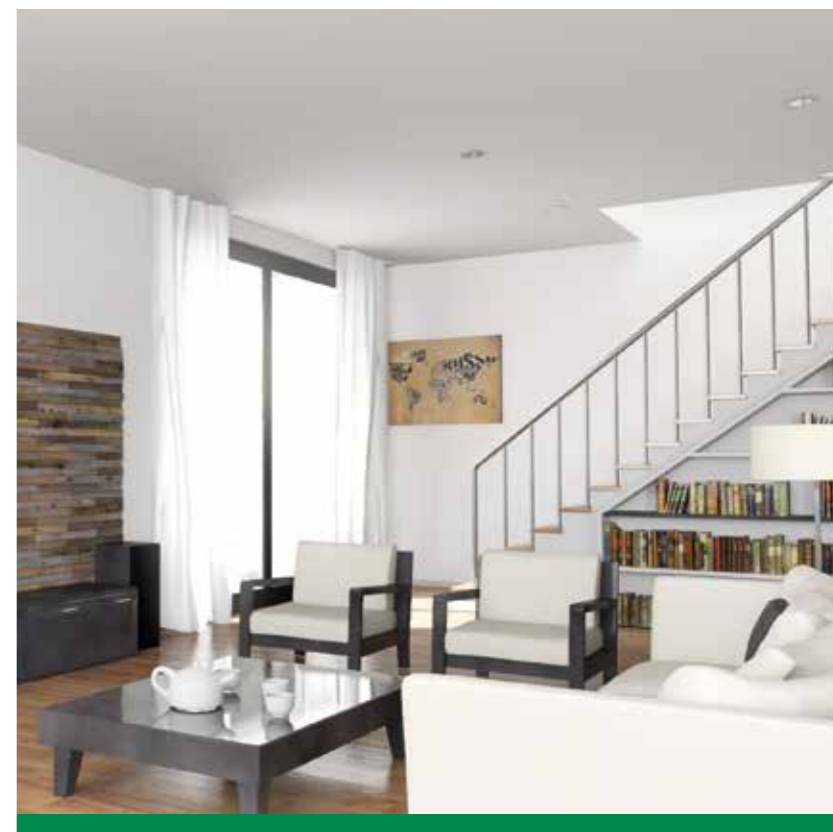

PRZEGLĄD

PRODUKTÓW



Cały asortyment SPAX podzielony według rodzaju główki, materiału z jakiego jest wykonany i powłoki. Od główki stożkowej przez główkę talerzową czy cylindryczną,

ze stali nierdzewnej lub z powłoką WIROX - do każdego zastosowania.

Główka stożkowa	6-63
- WIROX	
• Uniwersalne	
- T-STAR <i>plus</i>	8-18
- Gniazdo Z.....	19-31
- Z małą główką	27
- Główka z otworem pod zaślepkę	28
• Do stosowania wewnątrz pomieszczeń	
- T-STAR <i>plus</i>	29-31
- SPAX-M do płyt MDF	29
- SPAX do płyt podłogowych i podsufitki	30
- SPAX do podłóg z litego drewna	31
- YELLOX	
• Uniwersalne	
- T-STAR <i>plus</i>	32-37
- SPAX – na taśmie	37
- Gniazdo Z	38-49
- Z małą główką	47
- SPAX – na taśmie	48
• SPAX do listwy przyszybowej.	49
- BRUNIROWANE	
• Uniwersalne	
- Gniazdo Z.....	50-52
- NIERDZEWNA stal szlachetna A2	
• Uniwersalne	54-57
- T-STAR <i>plus</i>	57
- SPAX – na taśmie	58-61
- Gniazdo Z.....	61
• SPAX do listwy przyszybowej.	
- NIERDZEWNA stal szlachetna A4	
• Do konstrukcji drewnianych	62-63
- T-STAR <i>plus</i>	

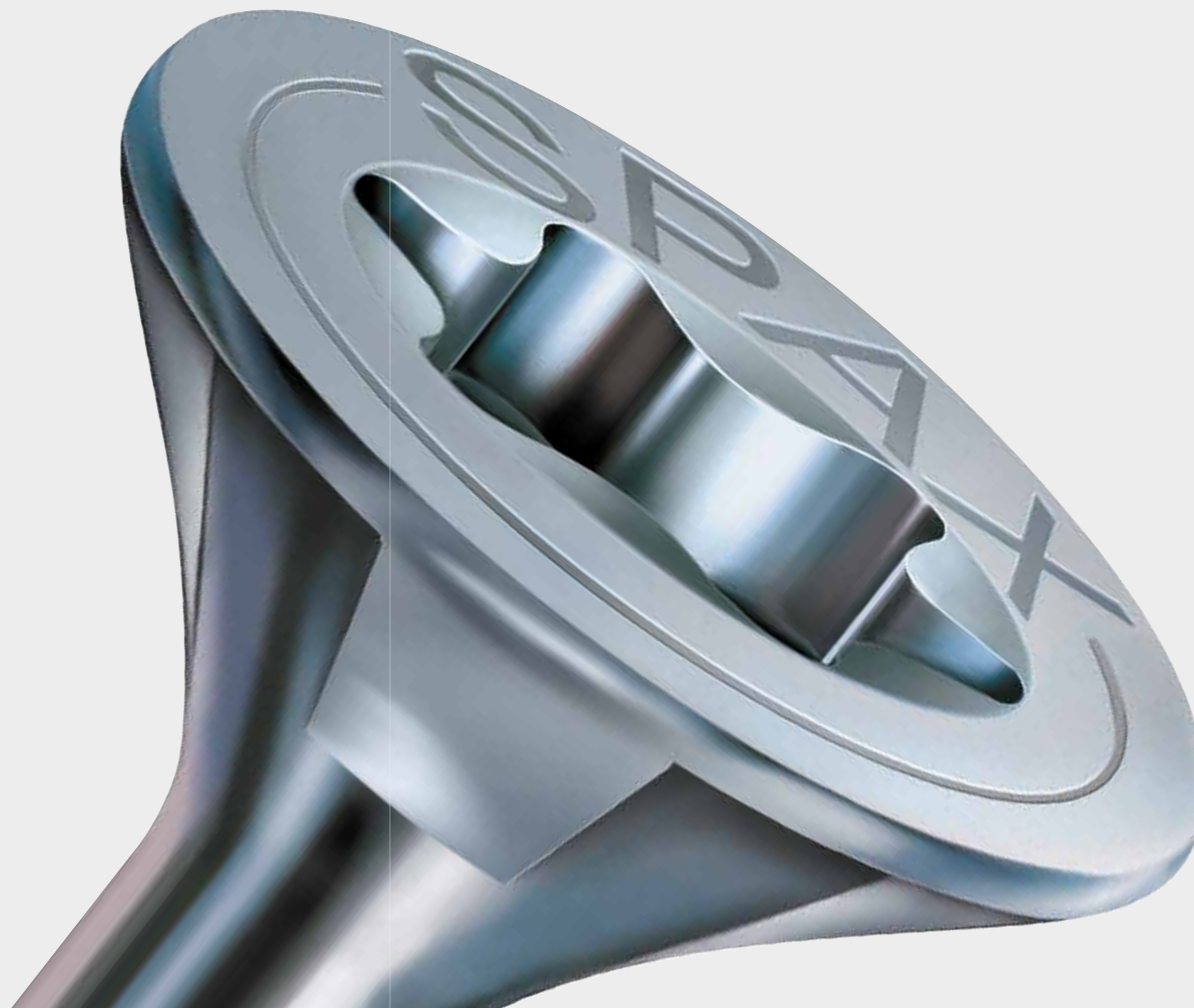

GŁÓWKA STOŻKOWA

Główka stożkowa łatwo zagłębia się w drewno i zapewnia estetyczny wygląd połączenia. SPAX z główką stożkową występuje w powłoce WIROX, YELLOX lub brunirowany. SPAX ze stali nierdzewnej polecany jest do stosowania

w warunkach wymagających ochrony przed korozją.



SPAX uniwersalny, główka stożkowa,
T-STAR plus, gwint pełny

4CUT, główka MULTI

hartowany, z powłoką ułatwiającą poślizg

WIROX

NIE ZAWIERA
CHROMU (VI)

A9J

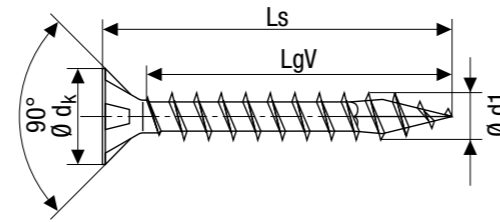

Średnica gwintu- Ø d1	Wymiar [mm]			Cena [PLN netto za 100 szt.]	Ilość sztuk w opakowaniu			Numer artykułu	Kod EAN
	Długość całkowita Ls	Długość gwintu LgV	Gniazdo T		Pudełko	Karton	Paleta		
Opakowanie standard									
3,0*	12	10	10	5,70	1.000	10.000	1.120.000	1191010300125	4003530105999
	16	14	10	5,90	1.000	10.000	1.120.000	1191010300165	4003530106002
	20	17	10	6,60	1.000	10.000	630.000	1191010300205	4003530106019
	25	21	10	7,10	1.000	10.000	630.000	1191010300255	4003530110276
	30	26	10	9,50	1.000	10.000	320.000	1191010300305	4003530106026
Opakowanie mini									
3,0*	12	10	10	6,40	200	2.000	470.000	1191010300123	4003530101083
	16	14	10	6,60	200	2.000	470.000	1191010300163	4003530101090
	20	17	10	7,10	200	2.000	260.000	1191010300203	4003530101113
	25	21	10	7,80	200	2.000	260.000	1191010300253	4003530110245
	30	26	10	10,40	200	2.000	260.000	1191010300303	4003530101359
Opakowanie standard									
3,5	15	11	20	7,10	1.000	10.000	630.000	1191010350155	4003530168574
	16	13	20	7,10	1.000	10.000	630.000	1191010350165	4003530148040
	20	16	20	8,10	1.000	10.000	630.000	1191010350205	4003530106033
	25	21	20	8,40	1.000	10.000	320.000	1191010350255	4003530111150
	30	25	20	9,80	1.000	10.000	320.000	1191010350305	4003530106101
	35	30	20	11,70	1.000	10.000	320.000	1191010350355	4003530106446
	40	35	20	13,40	1.000	10.000	280.000	1191010350405	4003530106453
Opakowanie mini									
3,5	16	13	20	8,20	200	2.000	260.000	1191010350163	4003530148743
	20	16	20	8,70	200	2.000	260.000	1191010350203	4003530101366
	25	21	20	9,50	200	2.000	260.000	1191010350253	4003530110252
	30	25	20	10,60	200	2.000	260.000	1191010350303	4003530101373
	35	30	20	12,90	200	2.000	224.000	1191010350353	4003530101571
	40	35	20	14,60	200	2.000	224.000	1191010350403	4003530101588
	45	40	20	23,40	200	2.000	126.000	1191010350453	4003530101663

*Inne wykonanie



SPAX uniwersalny, główka stożkowa,
T-STAR plus, gwint pełny

4CUT, główka MULTI

hartowany, z powłoką ułatwiającą poślizg

WIROX

NIE ZAWIERA
CHROMU (VI)

A9J

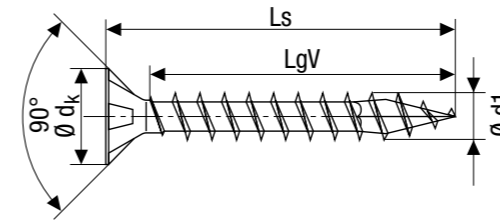

Średnica gwintu- Ø d1	Wymiar [mm]			Cena [PLN netto za 100 szt.]	Ilość sztuk w opakowaniu			Numer artykułu	Kod EAN
	Długość całkowita Ls	Długość gwintu LgV	Gniazdo T		Pudełko	Karton	Paleta		
Opakowanie standard									
4,0	15	11	20	8,60	1.000	10.000	630.000	1191010400155	4003530157394
	16	13	20	8,60	1.000	10.000	630.000	1191010400165	4003530155482
	20	16	20	9,40	1.000	10.000	630.000	1191010400205	4003530148798
	25	21	20	10,60	1.000	10.000	320.000	1191010400255	4003530111174
	30	25	20	11,10	1.000	10.000	320.000	1191010400305	4003530107191
	35	30	20	13,10	1.000	10.000	280.000	1191010400355	4003530107825
	40	35	20	15,60	1.000	10.000	280.000	1191010400405	4003530107863
	45	40	20	17,20	500	5.000	160.000	1191010400455	4003530107887
	50	45	20	18,70	500	5.000	140.000	1191010400505	4003530107917
Opakowanie mini									
4,0	25	21	20	11,60	200	2.000	260.000	1191010400253	4003530110269
	30	25	20	12,30	200	2.000	224.000	1191010400303	4003530102219
	35	30	20	14,30	200	2.000	224.000	1191010400353	4003530102233
	40	35	20	17,10	200	2.000	126.000	1191010400403	4003530102240
	45	40	20	19,10	200	2.000	126.000	1191010400453	4003530102615
	50	45	20	20,70	200	2.000	126.000	1191010400503	4003530103377
Opakowanie standard									
4,5	16	13	20	11,70	1.000	10.000	630.000	1191010450165	4003530178382
	20	15	20	12,90	1.000	10.000	320.000	1191010450205	4003530169847
	25	20	20	14,00	1.000	10.000	320.000	1191010450255	4003530169854
	30	25	20	16,10	1.000	10.000	280.000	1191010450305	4003530169861
	35	30	20	16,80	500	5.000	160.000	1191010450355	4003530107924
	40	34	20	18,70	500	5.000	160.000	1191010450405	4003530107931
	45	39	20	23,90	500	5.000	140.000	1191010450455	4003530108051
	50	44	20	24,70	500	5.000	140.000	1191010450505	4003530108068
Opakowanie mini									
4,5	60	54	20	31,20	500	5.000	140.000	1191010450605	4003530108075
	70	59*	20	54,00	500	2.500	140.000	1191010450705	4003530108082
	35	30	20	18,50	200	2.000	126.000	1191010450353	4003530103575
	40	34	20	20,20	200	2.000	126.000	1191010450403	4003530103667
	45	39	20	26,30	200	2.000	126.000	1191010450453	4003530103681
	50	44	20	26,90	200	2.000	64.000	1191010450503	4003530103698
Opakowanie mini									
4,5	60	54	20	34,20	100	1.000	63.000	1191010450603	4003530103933
	70	59*	20	59,10	100	1.000	32.000	1191010450703	4003530104077

*Inne wykonanie. Gwint nie pod samą główkę.

Artykuł wycofywany





SPAX uniwersalny, główka stożkowa

T-STAR plus, gwint pełny

4CUT, główka MULTI

hartowany, z powłoką ułatwiającą poślizg

WIROX NIE ZAWIERA CHROMU (VI) A9J

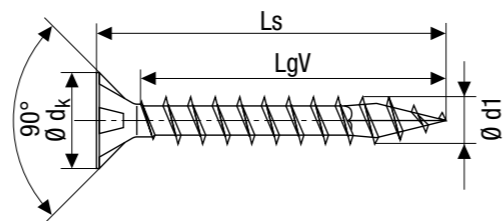

SPAX do konstrukcji drewnianych, główka stożkowa

T-STAR plus, gwint pełny

główka MULTI, szpic CUT

hartowany, z powłoką ułatwiającą poślizg

WIROX NIE ZAWIERA CHROMU (VI) A9J

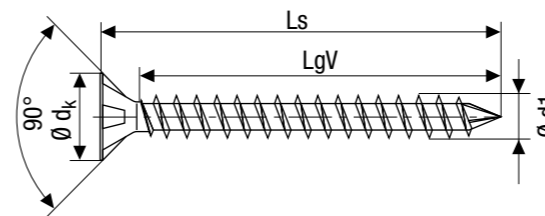

Średnica gwintu- Ø d1	Wymiar [mm]			Cena [PLN netto za 100 szt.]	Ilość sztuk w opakowaniu			Numer artykułu	Kod EAN
	Długość całkowita Ls	Długość gwintu LgV	Gniazdo T		Pudełko	Karton	Paleta		
Opakowanie standard									
5,0 Ø dk = 9,7 mm	20	15	20	17,20	1.000	10.000	320.000	1191010500205	4003530169878
	25	20	20	17,40	1.000	10.000	320.000	1191010500255	4003530169885
	30	25	20	19,30	500	5.000	160.000	1191010500305	4003530169892
	35	30	20	22,10	500	5.000	160.000	1191010500355	4003530169908
	40	35	20	23,80	500	5.000	140.000	1191010500405	4003530109003
	45	39	20	26,90	500	5.000	140.000	1191010500455	4003530109447
	50	44	20	28,50	500	5.000	140.000	1191010500505	4003530109454
	60	54	20	34,20	500	2.500	140.000	1191010500605	4003530109553
	70	61*	20	48,40	200	2.000	64.000	1191010500705	4003530109560
80	61*	20	56,90	200	2.000	64.000	1191010500805	4003530109683	
Opakowanie mini									
5,0 Ø dk = 9,7 mm	40	35	20	26,30	200	2.000	126.000	1191010500403	4003530105814
	45	39	20	29,30	200	2.000	126.000	1191010500453	4003530105869
	50	44	20	31,20	200	2.000	64.000	1191010500503	4003530105890
	60	54	20	37,70	100	1.000	63.000	1191010500603	4003530105906
	70	61*	20	53,10	100	1.000	32.000	1191010500703	4003530105913
80	61*	20	62,60	100	1.000	32.000	1191010500803	4003530105920	
Opakowanie standard									
6,0 Ø dk = 11,6 mm	50	43	30	41,10	200	2.000	64.000	1191010600505	4003530109690
	60	53	30	49,50	200	2.000	56.000	1191010600605	4003530109706
	70	61*	30	60,10	200	2.000	56.000	1191010600705	4003530109843
	80	61*	30	66,40	200	2.000	56.000	1191010600805	4003530110238
Opakowanie mini									
6,0 Ø dk = 11,6 mm	50	43	30	45,20	100	1.000	32.000	1191010600503	4003530105937
	60	53	30	54,40	100	1.000	32.000	1191010600603	4003530105944
	70	61*	30	66,10	100	1.000	32.000	1191010600703	4003530105968
	80	61*	30	72,90	100	1.000	32.000	1191010600803	4003530105975

*Inne wykonanie. Gwint nie pod samą główkę.



Średnica gwintu- Ø d1	Wymiar [mm]			Cena [PLN netto za 100 szt.]	Ilość sztuk w opakowaniu			Numer artykułu	Kod EAN
	Długość całkowita Ls	Długość gwintu LgV	Gniazdo T		Pudełko	Karton	Paleta		
8,0 Ø dk = 15,1 mm	160		40	638,50	50	500	14.000	1201010801605	4003530245992
	180		40	695,40	50	500	14.000	1201010801805	4003530246005
	200		40	769,50	50	500	12.000	1201010802005	4003530246012
	220		40	1195,10	50	500	12.000	1201010802205	4003530246029
	240		40	1331,80	50	-	4.800	1201010802405	4003530246036
	260		40	1432,60	50	-	4.800	1201010802605	4003530246043
	280		40	1527,40	50	-	4.800	1201010802805	4003530246050
	300		40	1626,20	50	-	4.800	1201010803005	4003530246067
	350		40	1926,40	50	-	3.600	1201010803505	4003530246074
	400		40	2118,20	50	-	3.600	1201010804005	4003530246081
	450		40	2384,10	50	-	3.000	1201010804505	4003530246098
	500	Gwint	40	2634,80	25	-	1.200	1201010805005	4003530246104
	550*	pod	40	2876,20	25	-	1.200	1201010805505	4003530246111
	600*	samą	40	3119,40	25	-	1.200	1201010806005	4003530246128
10,0 Ø dk = 18,6 mm	200	główkę	50	921,40	50	500	12.000	1201011002005	4003530246135
	220		50	1377,30	50	500	12.000	1201011002205	4003530246142
	240		50	1502,50	50	-	4.800	1201011002405	4003530246159
	260		50	1609,30	50	-	4.800	1201011002605	4003530246166
	280		50	1736,50	50	-	4.800	1201011002805	4003530246173
	300		50	1840,80	50	-	4.800	1201011003005	4003530246180
	350		50	2104,90	50	-	3.600	1201011003505	4003530246197
	400		50	2424,00	50	-	3.600	1201011004005	4003530246203
	450		50	2699,30	50	-	3.000	1201011004505	4003530246210
	500		50	3060,20	25	-	1.200	1201011005005	4003530246227
	550*		50	3392,60	25	-	1.200	1201011005505	4003530246234
	600*		50	3789,60	25	-	1.200	1201011006005	4003530246241
800*		50	5339,40	25	-	800	1201011008005	4003530246258	

* Inna powłoka: P3J





SPAX do konstrukcji drewnianych, główka stożkowa

T-STAR plus, gwint pełny

żeberka frezujące, szpic CUT

hartowany, z powłoką ułatwiającą poślizg

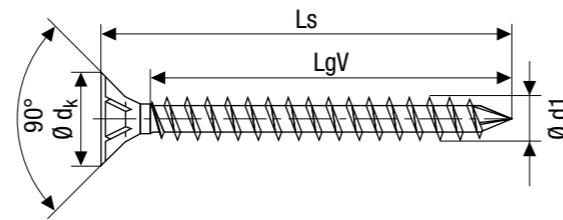

WIROX

NIE ZAWIERA CHROMU (VI)

A9J

Średnica gwintu- Ø d1	Wymiar [mm]			Cena [PLN netto za 100 szt.]	Ilość sztuk w opakowaniu			Numer artykułu	Kod EAN
	Długość całkowita Ls	Długość gwintu LgV	Gniazdo T		Pudełko	Karton	Paleta		
12,0 Ø dk = 18,6 mm	200		50	1151,40	25	250	6.000	1201011202005	4003530246265
	220		50	1615,00	25	250	6.000	1201011202205	4003530249617
	240		50	1760,40	25	-	2.400	1201011202405	4003530246272
	280		50	2061,40	25	-	2.400	1201011202805	4003530246289
	300	Gwint	50	2190,20	25	-	2.400	1201011203005	4003530246296
	350	pod	50	2536,00	25	-	1.800	1201011203505	4003530246302
	400	samą	50	2868,20	25	-	1.800	1201011204005	4003530246319
	450	główkę	50	3248,40	25	-	1.500	1201011204505	4003530246326
	500		50	3723,00	25	-	1.500	1201011205005	4003530246333
	550*		50	4152,50	20	-	960	1201011205505	4003530246340
600*		50	4682,20	20	-	960	1201011206005	4003530246357	

* Inna powłoka: P3J

Artykuł wycofywany



SPAX uniwersalny, główka stożkowa

T-STAR plus, gwint częściowy

4CUT, główka MULTI

hartowany, z powłoką ułatwiającą poślizg

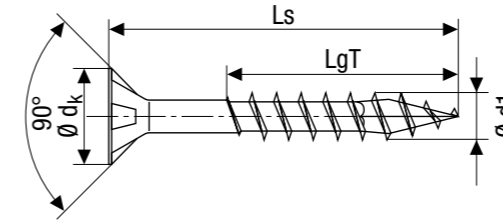

WIROX

NIE ZAWIERA CHROMU (VI)

A9J

Średnica gwintu- Ø d1	Wymiar [mm]			Cena [PLN netto za 100 szt.]	Ilość sztuk w opakowaniu			Numer artykułu	Kod EAN
	Długość całkowita Ls	Długość gwintu LgT	Gniazdo T		Pudełko	Karton	Paleta		
Opakowanie standard									
3,0* Ø dk = 6,0 mm	30	18	10	9,50	1.000	10.000	320.000	0191010300305	4003530098093
	35	23	10	10,40	1.000	10.000	320.000	0191010300355	4003530098109
	40	23	10	14,00	1.000	10.000	280.000	0191010300405	4003530098116
3,5 Ø dk = 7,0 mm	30	18	20	9,80	1.000	10.000	320.000	0191010350305	4003530096778
	35	23	20	11,70	1.000	10.000	320.000	0191010350355	4003530096785
	40	23	20	13,40	1.000	10.000	280.000	0191010350405	4003530096792
	45	30	20	21,30	1.000	10.000	280.000	0191010350455	4003530098192
	50	32	20	23,00	500	5.000	160.000	0191010350505	4003530098208
Opakowanie mini									
3,5 Ø dk = 7,0 mm	30	18	20	10,60	200	2.000	260.000	0191010350303	4003530164279
	35	23	20	12,90	200	2.000	224.000	0191010350353	4003530164132
	40	23	20	14,60	200	2.000	224.000	0191010350403	4003530164064
	45	30	20	23,40	200	2.000	126.000	0191010350453	4003530164286
	50	32	20	25,50	200	2.000	126.000	0191010350503	4003530164071
Opakowanie standard									
4,0 Ø dk = 8,0 mm	30	18	20	11,10	1.000	10.000	320.000	0191010400305	4003530096808
	35	23	20	13,10	1.000	10.000	280.000	0191010400355	4003530096815
	40	23	20	15,60	1.000	10.000	280.000	0191010400405	4003530149337
	45	30	20	17,20	500	5.000	160.000	0191010400455	4003530149474
	50	32	20	18,70	500	5.000	140.000	0191010400505	4003530149092
	60	35	20	33,20	500	5.000	140.000	0191010400605	4003530149443
	70	37	20	54,00	500	2.500	140.000	0191010400705	4003530155178
	80	37	20	59,70	200	2.000	64.000	0191010400805	4003530165702
Opakowanie mini									
4,0 Ø dk = 8,0 mm	30	18	20	12,30	200	2.000	224.000	0191010400303	4003530164248
	35	23	20	14,30	200	2.000	224.000	0191010400353	4003530164255
	40	23	20	17,10	200	2.000	126.000	0191010400403	4003530164194
	45	30	20	19,10	200	2.000	126.000	0191010400453	4003530164347
	50	32	20	20,70	200	2.000	126.000	0191010400503	4003530164187
	60	35	20	36,60	100	1.000	63.000	0191010400603	4003530164354
	70	37	20	59,10	100	1.000	32.000	0191010400703	4003530165696

*Inne wykonanie

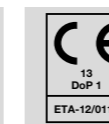
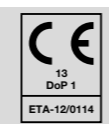



SPAX uniwersalny, główka stożkowa
T-STAR plus, gwint częściowy

4CUT, główka MULTI

hartowany, z powłoką ułatwiającą poślizg



NIE ZAWIERA CHROMU (VI)

A9J

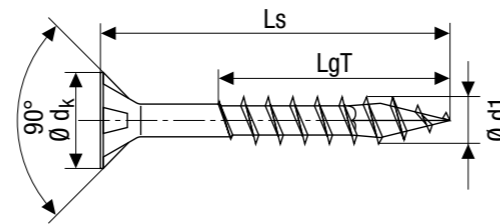

Średnica gwintu- Ø d1	Wymiar [mm]			Cena [PLN netto za 100 szt.]	Ilość sztuk w opakowaniu			Numer artykułu	Kod EAN
	Długość całkowita Ls	Długość gwintu LgT	Gniazdo T		Pudełko	Karton	Paleta		
Opakowanie standard									
4,5 Ø d _k = 8,8 mm	30	17	20	15,50	1.000	10.000	280.000	0191010450305	4003530147814
	35	25	20	16,80	500	5.000	160.000	0191010450355	4003530096860
	40	25	20	18,70	500	5.000	160.000	0191010450405	4003530155338
	45	30	20	23,90	500	5.000	140.000	0191010450455	4003530154157
	50	32	20	24,70	500	5.000	140.000	0191010450505	4003530154171
	60	37	20	31,20	500	5.000	140.000	0191010450605	4003530149245
	70	42	20	54,00	500	2.500	140.000	0191010450705	4003530154447
	80	47	20	59,70	200	2.000	64.000	0191010450805	4003530156304
Opakowanie mini									
4,5 Ø d _k = 8,8 mm	30	17	20	16,70	200	2.000	224.000	0191010450303	4003530164392
	35	25	20	18,50	200	2.000	126.000	0191010450353	4003530164422
	40	25	20	20,20	200	2.000	126.000	0191010450403	4003530164309
	45	30	20	26,30	200	2.000	126.000	0191010450453	4003530164385
	50	32	20	26,90	200	2.000	64.000	0191010450503	4003530164262
	60	37	20	34,20	100	1.000	63.000	0191010450603	4003530164316
	70	42	20	59,10	100	1.000	32.000	0191010450703	4003530164323
	80	47	20	65,60	100	1.000	32.000	0191010450803	4003530164507



SPAX uniwersalny, główka stożkowa
T-STAR plus, gwint częściowy

4CUT, główka MULTI

hartowany, z powłoką ułatwiającą poślizg



NIE ZAWIERA CHROMU (VI)

A9J

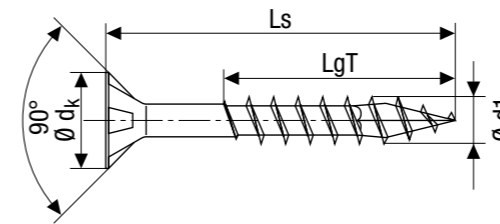

Średnica gwintu- Ø d1	Wymiar [mm]			Cena [PLN netto za 100 szt.]	Ilość sztuk w opakowaniu			Numer artykułu	Kod EAN
	Długość całkowita Ls	Długość gwintu LgT	Gniazdo T		Pudełko	Karton	Paleta		
Opakowanie standard									
5,0 Ø d _k = 9,7 mm	30	17	20	19,30	500	5.000	160.000	0191010500305	4003530098390
	35	25	20	22,10	500	5.000	160.000	0191010500355	4003530098406
	40	27	20	23,80	500	5.000	140.000	0191010500405	4003530098413
	45	30	20	26,90	500	5.000	140.000	0191010500455	4003530098420
	50	32	20	28,50	500	5.000	140.000	0191010500505	4003530154294
	55	37	20	31,80	500	5.000	140.000	0191010500555	4003530098444
	60	37	20	34,20	500	2.500	140.000	0191010500605	4003530149634
	70	41	20	48,40	200	2.000	64.000	0191010500705	4003530154317
	80	46	20	56,90	200	2.000	64.000	0191010500805	4003530154300
	90	61	20	78,90	200	2.000	64.000	0191010500905	4003530154324
	100	61	20	89,10	200	2.000	64.000	0191010501005	4003530155116
	120	69	20	170,50	200	2.000	56.000	0191010501205	4003530156113
Opakowanie mini									
5,0 Ø d _k = 9,7 mm	30	17	20	21,10	200	2.000	224.000	0191010500303	4003530164514
	35	25	20	24,20	200	2.000	126.000	0191010500353	4003530165023
	40	27	20	26,30	200	2.000	126.000	0191010500403	4003530164576
	45	30	20	29,30	200	2.000	126.000	0191010500453	4003530164583
	50	32	20	31,20	200	2.000	64.000	0191010500503	4003530164460
	60	37	20	37,70	100	1.000	63.000	0191010500603	4003530164477
	70	41	20	53,10	100	1.000	32.000	0191010500703	4003530164521
	80	46	20	62,60	100	1.000	32.000	0191010500803	4003530164484
	90	61	20	86,60	100	1.000	32.000	0191010500903	4003530164606
	100	61	20	98,20	100	1.000	32.000	0191010501003	4003530164767

Artykuł wycyfrowany

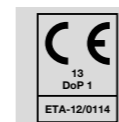
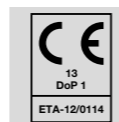



SPAX uniwersalny, główka stożkowa
T-STAR plus, gwint częściowy

4CUT, główka MULTI

hartowany, z powłoką ułatwiającą poślizg



NIE ZAWIERA CHROMU (VI)

A9J

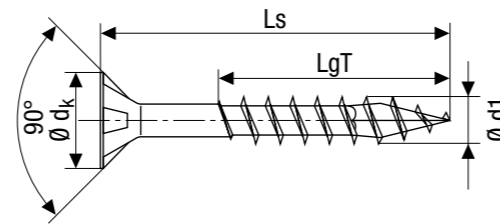

SPAX do konstrukcji drewnianych, główka stożkowa
T-STAR plus, gwint częściowy

4CUT, główka MULTI

hartowany, z powłoką ułatwiającą poślizg



NIE ZAWIERA CHROMU (VI)

A9J

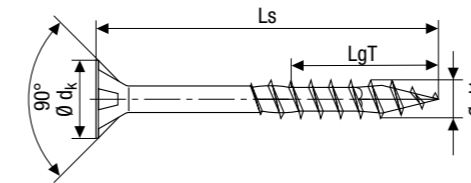

Średnica gwintu- Ø d1	Wymiar [mm]			Cena [PLN netto za 100 szt.]	Ilość sztuk w opakowaniu			Numer artykułu	Kod EAN
	Długość całkowita Ls	Długość gwintu LgT	Gniazdo T		Pudełko	Karton	Paleta		
Opakowanie standard									
6,0 Ø dk = 11,6 mm	40	24	30	36,60	500	2.500	140.000	0191010600405	4003530111488
	50	32	30	41,10	200	2.000	64.000	0191010600505	4003530096945
	60	37	30	49,50	200	2.000	56.000	0191010600605	4003530155161
	70	41	30	60,10	200	2.000	56.000	0191010600705	4003530155567
	80	46	30	66,40	200	2.000	56.000	0191010600805	4003530149481
	90	61	30	75,10	200	1.000	56.000	0191010600905	4003530155291
	100	61	30	89,10	100	1.000	32.000	0191010601005	4003530155307
	110	68	30	117,70	100	1.000	32.000	0191010601105	4003530157677
	120	68	30	140,80	100	1.000	28.000	0191010601205	4003530155321
	130	68	30	148,50	100	1.000	28.000	0191010601305	4003530157622
	140	68	30	182,90	100	1.000	28.000	0191010601405	4003530155314
	150	68	30	205,10	100	1.000	28.000	0191010601505	4003530157646
	160	65	30	229,60	100	1.000	28.000	0191010601605	4003530155819
	180	65	30	370,50	100	1.000	28.000	0191010601805	4003530156205
	200	65	30	456,70	100	1.000	24.000	0191010602005	4003530156090
	220	65	30	715,60	100	1.000	24.000	0191010602205	4003530098666
	240	65	30	752,70	100	1.000	24.000	0191010602405	4003530098673
	260	65	30	789,00	100	-	9.600	0191010602605	4003530098680
280	65	30	838,20	100	-	9.600	0191010602805	4003530098697	
300	65	30	887,70	100	-	9.600	0191010603005	4003530098703	
Opakowanie mini									
6,0 Ø dk = 11,6 mm	50	32	30	45,20	100	1.000	32.000	0191010600503	4003530164569
	60	37	30	54,40	100	1.000	32.000	0191010600603	4003530164101
	70	41	30	66,10	100	1.000	32.000	0191010600703	4003530164293
	80	46	30	72,90	100	1.000	32.000	0191010600803	4003530164118
	90	61	30	83,40	100	1.000	32.000	0191010600903	4003530164491

Średnica gwintu- Ø d1	Wymiar [mm]			Cena [PLN netto za 100 szt.]	Ilość sztuk w opakowaniu			Numer artykułu	Kod EAN
	Długość całkowita Ls	Długość gwintu LgT	Gniazdo T		Pudełko	Karton	Paleta		
8,0 Ø dk = 15,1 mm	80	47	40	104,90	50	500	14.000	0191010800805	4003530243837
	100	57	40	119,00	50	500	14.000	0191010801005	4003530244100
	120	70	40	138,00	50	500	14.000	0191010801205	4003530244117
	140	80	40	222,50	50	500	14.000	0191010801405	4003530244124
	160	80	40	237,90	50	500	14.000	0191010801605	4003530244131
	180	80	40	251,10	50	500	14.000	0191010801805	4003530244148
	200	80	40	277,80	50	500	12.000	0191010802005	4003530244155
	220	80	40	308,20	50	500	12.000	0191010802205	4003530244162
	240	80	40	353,50	50	-	4.800	0191010802405	4003530244179
	260	80	40	376,50	50	-	4.800	0191010802605	4003530244186
	280	80	40	395,30	50	-	4.800	0191010802805	4003530244193
	300	80	40	418,20	50	-	4.800	0191010803005	4003530244209
	320	80	40	439,00	50	-	3.600	0191010803205	4003530244216
	340	80	40	458,30	50	-	3.600	0191010803405	4003530244223
	360	80	40	484,60	50	-	3.600	0191010803605	4003530244230
	380	80	40	503,60	50	-	3.600	0191010803805	4003530244247
	400	80	40	522,50	50	-	3.600	0191010804005	4003530244254
	450	80	40	587,10	50	-	3.000	0191010804505	4003530244261
10,0 Ø dk = 18,6 mm	80	50	50	131,50	50	500	14.000	0191011000805	4003530244278
	100	60	50	155,30	50	500	14.000	0191011001005	4003530244285
	120	80	50	173,20	50	500	14.000	0191011001205	4003530244292
	140	80	50	237,90	50	500	14.000	0191011001405	4003530244308
	160	80	50	296,80	50	500	14.000	0191011001605	4003530244315
	180	80	50	314,10	50	500	14.000	0191011001805	4003530244322
	200	80	50	348,00	50	500	12.000	0191011002005	4003530244339
	220	80	50	386,00	50	500	12.000	0191011002205	4003530244346
	240	80	50	442,80	50	-	4.800	0191011002405	4003530244353
	260	80	50	471,40	50	-	4.800	0191011002605	4003530244360
	280	80	50	494,40	50	-	4.800	0191011002805	4003530245329
	300	80	50	522,50	50	-	4.800	0191011003005	4003530245336
	320	80	50	543,30	50	-	3.600	0191011003205	4003530245343
	340	80	50	572,20	50	-	3.600	0191011003405	4003530245350
	360	80	50	606,20	50	-	3.600	0191011003605	4003530245367
	380	80	50	629,20	50	-	3.600	0191011003805	4003530245374
	400	80	50	653,40	50	-	3.600	0191011004005	4003530245381
	450	80	50	733,60	50	-	3.000	0191011004505	4003530245398

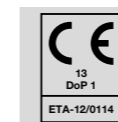
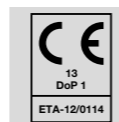

SPAX do konstrukcji drewnianych, główka stożkowa

T-STAR plus, gwint częściowy

żeberka frezujące

hartowany, z powłoką ułatwiającą poślizg

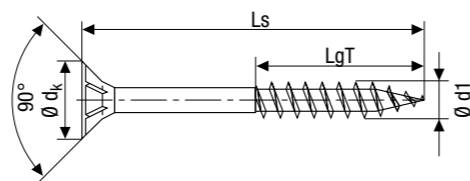

NIE ZAWIERA CHROMU (VI)

A9J

Średnica gwintu- Ø d1	Wymiar [mm]			Cena [PLN netto za 100 szt.]	Ilość sztuk w opakowaniu			Numer artykułu	Kod EAN
	Długość całkowita Ls	Długość gwintu LgT	Gniazdo T		Pudełko	Karton	Paleta		
12,0 Ø dk = 22,6 mm	100	60	50	217,00	25	250	7.000	0191011201005	4003530245404
	120	80	50	242,40	25	250	7.000	0191011201205	4003530245411
	140	80	50	333,20	25	250	7.000	0191011201405	4003530245428
	160	100	50	414,80	25	250	6.000	0191011201605	4003530245435
	180	100	50	438,80	25	250	6.000	0191011201805	4003530245442
	200	100	50	486,60	25	250	6.000	0191011202005	4003530245459
	220	100	50	540,00	25	250	6.000	0191011202205	4003530245466
	240	100	50	619,40	25	-	2.400	0191011202405	4003530245473
	260	100	50	659,60	25	-	2.400	0191011202605	4003530245480
	280	100	50	691,80	25	-	2.400	0191011202805	4003530245497
	300	100	50	731,60	25	-	2.400	0191011203005	4003530245503
	350	100	50	760,00	25	-	1.800	0191011203505	4003530245510
	400	100	50	800,20	25	-	1.800	0191011204005	4003530245527
	450	100	50	849,60	25	-	1.500	0191011204505	4003530245534
	500	100	50	879,80	25	-	1.500	0191011205005	4003530245541
550**	100	50	916,00	20	-	960	0191011205505	4003530245558	
600**	100	50	1025,90	20	-	960	0191011206005	4003530245565	

* Inna powłoka: P3J

Artykuł wycyfrowany

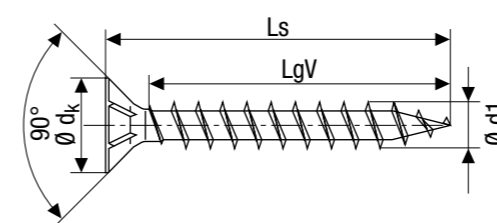

NIE ZAWIERA CHROMU (VI)

A9J

Średnica gwintu- Ø d1	Wymiar [mm]			Cena [PLN netto za 100 szt.]	Ilość sztuk w opakowaniu			Numer artykułu	Kod EAN
	Długość całkowita Ls	Długość gwintu LgV	Gniazdo Z		Pudełko	Karton	Paleta		
Opakowanie standard									
2,5 Ø dk = 5,1 mm	10	8	1	5,70	1.000	10.000	1.120.000	1081010250105	4003530003752
	12	10	1	5,70	1.000	10.000	1.120.000	1081010250125	4003530003769
	15	12	1	5,90	1.000	10.000	1.120.000	1081010250155	4003530100765
	16	14	1	5,90	1.000	10.000	1.120.000	1081010250165	4003530003776
	20	17	1	6,60	1.000	10.000	1.120.000	1081010250205	4003530003783
	25	22	1	7,10	1.000	10.000	630.000	1081010250255	4003530003790
3,0 Ø dk = 6,0 mm	10	7	1	5,70	1.000	10.000	1.120.000	1081010300105	4003530003806
	12	10	1	5,70	1.000	10.000	1.120.000	1081010300125	4003530003813
	13	10	1	5,70	1.000	10.000	1.120.000	1081010300135	4003530009396
	15	12	1	5,90	1.000	10.000	1.120.000	1081010300155	4003530003820
	16	14	1	5,90	1.000	10.000	1.120.000	1081010300165	4003530003837
	17	14	1	5,90	1.000	10.000	1.120.000	1081010300175	4003530009402
	20	17	1	6,60	1.000	10.000	630.000	1081010300205	4003530003844
	25	21	1	7,10	1.000	10.000	630.000	1081010300255	4003530003851
	30	26	1	9,50	1.000	10.000	320.000	1081010300305	4003530003868
	35	31	1	10,40	1.000	10.000	320.000	1081010300355	4003530003875
	40	36	1	14,00	1.000	10.000	280.000	1081010300405	4003530003882
45	36*	1	20,10	1.000	10.000	280.000	1081010300455	4003530003899	
Opakowanie mini									
3,0 Ø dk = 6,0 mm	12	10	1	6,40	200	2.000	470.000	1081010300123	4003530006012
	16	14	1	6,60	200	2.000	470.000	1081010300163	4003530006029
	20	17	1	7,10	200	2.000	260.000	1081010300203	4003530006036
	25	21	1	7,80	200	2.000	260.000	1081010300253	4003530006043
	30	26	1	10,40	200	2.000	260.000	1081010300303	4003530006050
	35	31	1	11,60	200	2.000	260.000	1081010300353	4003530006067
	40	36	1	15,60	200	2.000	224.000	1081010300403	4003530006074

*Inne wykonanie. Gwint nie pod samą główkę.

Artykuł wycyfrowany

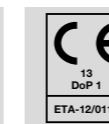
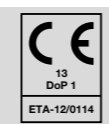



SPAX uniwersalny, główka stożkowa
gniazdo Z, gwint pełny

4CUT, główka MULTI

hartowany, z powłoką ułatwiającą poślizg

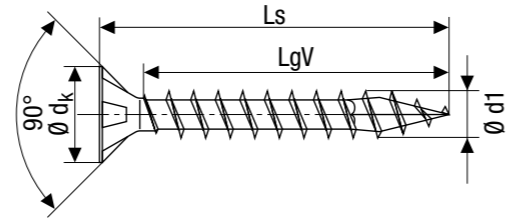

SPAX uniwersalny, główka stożkowa
gniazdo Z, gwint pełny

4CUT, główka MULTI

hartowany, z powłoką ułatwiającą poślizg

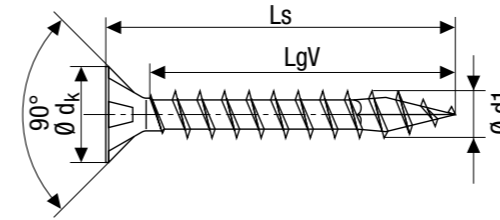

Wymiar [mm]				Cena [PLN netto za 100 szt.]	Ilość sztuk w opakowaniu			Numer artykułu	Kod EAN
Średnica gwintu-Ø d1	Długość całkowita Ls	Długość gwintu LgV	Gniazdo Z		Pudełko	Karton	Paleta		
Opakowanie standard									
3,5 Ø d _k = 7,0 mm	12	9	2	7,30	1.000	10.000	1.120.000	1081010350125	4003530003905
	13	9	2	7,30	1.000	10.000	1.120.000	1081010350135	4003530009419
	15	11	2	7,10	1.000	10.000	630.000	1081010350155	4003530003912
	16	13	2	7,10	1.000	10.000	630.000	1081010350165	4003530003929
	17	13	2	7,10	1.000	10.000	630.000	1081010350175	4003530009426
	20	16	2	8,10	1.000	10.000	630.000	1081010350205	4003530003943
	25	21	2	8,40	1.000	10.000	320.000	1081010350255	4003530003950
	30	25	2	9,80	1.000	10.000	320.000	1081010350305	4003530003967
	35	30	2	11,70	1.000	10.000	320.000	1081010350355	4003530003974
	40	35	2	13,40	1.000	10.000	280.000	1081010350405	4003530003981
45	40	2	21,30	1.000	10.000	280.000	1081010350455	4003530003998	
50	40*	2	23,00	500	5.000	160.000	1081010350505	4003530004001	
Opakowanie mini									
3,5 Ø d _k = 7,0 mm	12	9	2	8,00	200	2.000	470.000	1081010350123	4003530006081
	16	13	2	8,20	200	2.000	260.000	1081010350163	4003530006098
	20	16	2	8,70	200	2.000	260.000	1081010350203	4003530006104
	25	21	2	9,50	200	2.000	260.000	1081010350253	4003530006111
	30	25	2	10,60	200	2.000	260.000	1081010350303	4003530006128
	35	30	2	12,90	200	2.000	224.000	1081010350353	4003530006135
	40	35	2	14,60	200	2.000	224.000	1081010350403	4003530006142
	45	40	2	23,40	200	2.000	126.000	1081010350453	4003530006159
50	40*	2	25,50	200	2.000	126.000	1081010350503	4003530006166	

*Inne wykonanie. Gwint nie pod samą główkę.



Wymiar [mm]				Cena [PLN netto za 100 szt.]	Ilość sztuk w opakowaniu			Numer artykułu	Kod EAN
Średnica gwintu-Ø d1	Długość całkowita Ls	Długość gwintu LgV	Gniazdo Z		Pudełko	Karton	Paleta		
Opakowanie standard									
4,0 Ø d _k = 8,0 mm	12	9	2	8,70	1.000	10.000	630.000	1081010400125	4003530004018
	15	11	2	8,60	1.000	10.000	630.000	1081010400155	4003530009433
	16	13	2	8,60	1.000	10.000	630.000	1081010400165	4003530004025
	17	13	2	8,60	1.000	10.000	630.000	1081010400175	4003530009440
	20	16	2	9,40	1.000	10.000	630.000	1081010400205	4003530004032
	25	21	2	10,60	1.000	10.000	320.000	1081010400255	4003530004049
	30	25	2	11,10	1.000	10.000	320.000	1081010400305	4003530004056
	35	30	2	13,10	1.000	10.000	280.000	1081010400355	4003530004063
	40	35	2	15,60	1.000	10.000	280.000	1081010400405	4003530004070
	45	40	2	17,20	500	5.000	160.000	1081010400455	4003530004087
	50	45	2	18,70	500	5.000	140.000	1081010400505	4003530004094
	55	50	2	33,20	500	5.000	140.000	1081010400555	4003530004100
	60	50*	2	33,20	500	5.000	140.000	1081010400605	4003530004117
	70	50*	2	54,00	500	2.500	140.000	1081010400705	4003530004124
80	50*	2	59,70	200	2.000	64.000	1081010400805	4003530039997	
Opakowanie mini									
4,0 Ø d _k = 8,0 mm	12	9	2	9,20	200	2.000	260.000	1081010400123	4003530006173
	16	13	2	9,50	200	2.000	260.000	1081010400163	4003530006180
	20	16	2	10,20	200	2.000	260.000	1081010400203	4003530006197
	25	21	2	11,60	200	2.000	260.000	1081010400253	4003530006203
	30	25	2	12,30	200	2.000	224.000	1081010400303	4003530006210
	35	30	2	14,30	200	2.000	224.000	1081010400353	4003530006227
	40	35	2	17,10	200	2.000	126.000	1081010400403	4003530006234
	45	40	2	19,10	200	2.000	126.000	1081010400453	4003530006241
	50	45	2	20,70	200	2.000	126.000	1081010400503	4003530006258
	60	50*	2	36,60	100	1.000	63.000	1081010400603	4003530006265
	70	50*	2	59,10	100	1.000	32.000	1081010400703	4003530006272

*Inne wykonanie. Gwint nie pod samą główkę.





SPAX uniwersalny, główka stożkowa
gniazdo Z, gwint pełny

4CUT, główka MULTI

hartowany, z powłoką ułatwiającą poślizg

WIROX NIE ZAWIERA CHROMU (VI) A9J

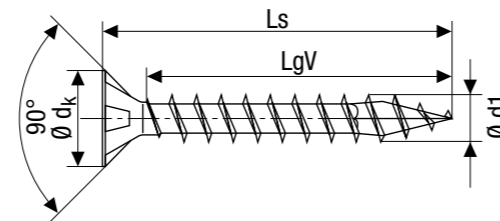

SPAX uniwersalny, główka stożkowa
gniazdo Z, gwint pełny

4CUT, główka MULTI

hartowany, z powłoką ułatwiającą poślizg

WIROX NIE ZAWIERA CHROMU (VI) A9J

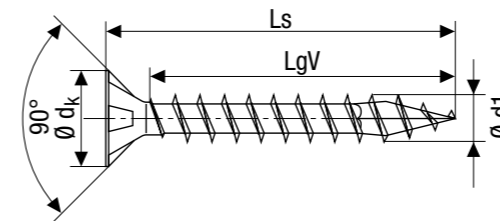

Średnica gwintu- Ø d1	Wymiar [mm]			Cena [PLN netto za 100 szt.]	Ilość sztuk w opakowaniu			Numer artykułu	Kod EAN
	Długość całkowita Ls	Długość gwintu LgV	Gniazdo Z		Pudełko	Karton	Paleta		
4,5 Ø dk = 8,8 mm	Opakowanie standard								
	16	13	2	11,70	1.000	10.000	630.000	1081010450165	4003530004131
	20	15	2	12,90	1.000	10.000	320.000	1081010450205	4003530004148
	25	20	2	14,00	1.000	10.000	320.000	1081010450255	4003530004155
	30	25	2	15,50	1.000	10.000	280.000	1081010450305	4003530004162
	35	30	2	16,80	500	5.000	160.000	1081010450355	4003530004179
	40	34	2	18,70	500	5.000	160.000	1081010450405	4003530004186
	45	39	2	23,90	500	5.000	140.000	1081010450455	4003530004193
	50	44	2	24,70	500	5.000	140.000	1081010450505	4003530004209
	55	49	2	31,20	500	5.000	140.000	1081010450555	4003530004216
	60	54	2	31,20	500	5.000	140.000	1081010450605	4003530004223
70	59*	2	54,00	500	2.500	140.000	1081010450705	4003530004230	
80	59*	2	59,70	200	2.000	64.000	1081010450805	4003530004247	
4,5 Ø dk = 8,8 mm	Opakowanie mini								
	16	13	2	12,90	200	2.000	260.000	1081010450163	4003530006289
	20	15	2	14,00	200	2.000	260.000	1081010450203	4003530006296
	25	20	2	15,60	200	2.000	224.000	1081010450253	4003530006302
	30	25	2	16,70	200	2.000	224.000	1081010450303	4003530006319
	35	30	2	18,50	200	2.000	126.000	1081010450353	4003530006326
	40	34	2	20,20	200	2.000	126.000	1081010450403	4003530006333
	45	39	2	26,30	200	2.000	126.000	1081010450453	4003530006340
	50	44	2	26,90	200	2.000	64.000	1081010450503	4003530006357
	60	54	2	34,20	100	1.000	63.000	1081010450603	4003530006364
	70	59*	2	59,10	100	1.000	32.000	1081010450703	4003530006371
80	59*	2	65,60	100	1.000	32.000	1081010450803	4003530006388	

*Inne wykonanie. Gwint nie pod samą główkę.



Średnica gwintu- Ø d1	Wymiar [mm]			Cena [PLN netto za 100 szt.]	Ilość sztuk w opakowaniu			Numer artykułu	Kod EAN
	Długość całkowita Ls	Długość gwintu LgV	Gniazdo Z		Pudełko	Karton	Paleta		
5,0 Ø dk = 9,7 mm	Opakowanie standard								
	16	12	2	17,20	1.000	10.000	320.000	1081010500165	4003530004254
	20	15	2	17,20	1.000	10.000	320.000	1081010500205	4003530004261
	25	20	2	17,40	1.000	10.000	320.000	1081010500255	4003530004278
	30	25	2	19,30	500	5.000	160.000	1081010500305	4003530004285
	35	30	2	22,10	500	5.000	160.000	1081010500355	4003530004292
	40	35	2	23,80	500	5.000	140.000	1081010500405	4003530004308
	45	39	2	26,90	500	5.000	140.000	1081010500455	4003530004315
	50	44	2	28,50	500	5.000	140.000	1081010500505	4003530004322
	55	49	2	31,80	500	5.000	140.000	1081010500555	4003530004339
	60	54	2	34,20	500	2.500	140.000	1081010500605	4003530004346
65	59	2	48,40	200	2.000	64.000	1081010500655	4003530004353	
70	61*	2	48,40	200	2.000	64.000	1081010500705	4003530004360	
80	61*	2	56,90	200	2.000	64.000	1081010500805	4003530004377	
5,0 Ø dk = 9,7 mm	Opakowanie mini								
	20	15	2	19,00	200	2.000	260.000	1081010500203	4003530006401
	25	20	2	19,20	200	2.000	224.000	1081010500253	4003530006418
	30	25	2	21,10	200	2.000	224.000	1081010500303	4003530006425
	35	30	2	24,20	200	2.000	126.000	1081010500353	4003530006432
	40	35	2	26,30	200	2.000	126.000	1081010500403	4003530006449
	45	39	2	29,30	200	2.000	126.000	1081010500453	4003530006456
	50	44	2	31,20	200	2.000	64.000	1081010500503	4003530006463
	55	49	2	35,00	100	1.000	63.000	1081010500553	4003530006470
	60	54	2	37,70	100	1.000	63.000	1081010500603	4003530006487
	70	61*	2	53,10	100	1.000	32.000	1081010500703	4003530006494
80	61*	2	62,60	100	1.000	32.000	1081010500803	4003530006500	

*Inne wykonanie. Gwint nie pod samą główkę.

Artykuł wycyfrowany





SPAX uniwersalny, główka stożkowa
gniazdo Z, gwint pełny

4CUT, główka MULTI

hartowany, z powłoką ułatwiającą poślizg

WIROX NIE ZAWIERA CHROMU (VI) A9J

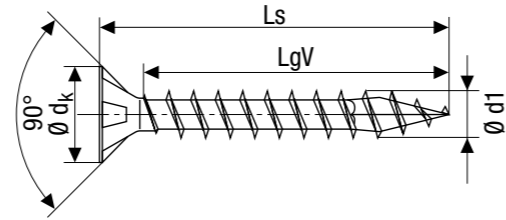

Średnica gwintu- Ø d1	Wymiar [mm]		Gniazdo Z	Cena [PLN netto za 100 szt.]	Ilość sztuk w opakowaniu			Numer artykułu	Kod EAN
	Długość całkowita Ls	Długość gwintu LgV			Pudełko	Karton	Paleta		
Opakowanie standard									
6,0 Ø dk = 11,6 mm	30	24	3	36,60	500	5.000	160.000	1081010600305	4003530004421
	35	29	3	36,60	500	5.000	140.000	1081010600355	4003530004438
	40	34	3	36,60	500	2.500	140.000	1081010600405	4003530004445
	45	38	3	38,90	500	2.500	140.000	1081010600455	4003530004452
	50	43	3	41,10	200	2.000	64.000	1081010600505	4003530004469
	55	48	3	44,80	200	2.000	64.000	1081010600555	4003530004476
	60	53	3	49,50	200	2.000	56.000	1081010600605	4003530004483
	70	61*	3	60,10	200	2.000	56.000	1081010600705	4003530004490
80	61*	3	66,40	200	2.000	56.000	1081010600805	4003530004506	
Opakowanie mini									
6,0 Ø dk = 11,6 mm	40	34	3	40,30	200	2.000	64.000	1081010600403	4003530006531
	45	38	3	43,00	200	2.000	64.000	1081010600453	4003530006548
	50	43	3	45,20	100	1.000	32.000	1081010600503	4003530012129
	60	53	3	54,40	100	1.000	32.000	1081010600603	4003530006562
	70	61*	3	66,10	100	1.000	32.000	1081010600703	4003530006579
80	61*	3	72,90	100	1.000	32.000	1081010600803	4003530006586	

*Inne wykonanie. Gwint nie pod samą główką.

Artykuł wycyfrowany



SPAX uniwersalny, główka stożkowa
gniazdo Z, gwint częściowy

4CUT, główka MULTI

hartowany, z powłoką ułatwiającą poślizg

WIROX NIE ZAWIERA CHROMU (VI) A9J

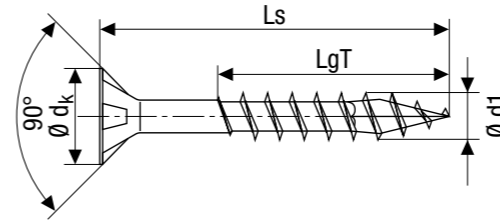

Średnica gwintu- Ø d1	Wymiar [mm]		Gniazdo Z	Cena [PLN netto za 100 szt.]	Ilość sztuk w opakowaniu			Numer artykułu	Kod EAN
	Długość całkowita Ls	Długość gwintu LgT			Pudełko	Karton	Paleta		
Opakowanie standard									
3,5 Ø dk = 7,0 mm	30	18	2	9,80	1.000	10.000	320.000	0291010350305	4003530009662
	35	23	2	11,70	1.000	10.000	320.000	0291010350355	4003530009679
	40	23	2	13,40	1.000	10.000	280.000	0291010350405	4003530009686
	45	30	2	21,30	1.000	10.000	280.000	0291010350455	4003530106354
	50	32	2	23,00	500	5.000	280.000	0291010350505	4003530106361
4,0 Ø dk = 8,0 mm	30	18	2	11,10	1.000	10.000	320.000	0291010400305	4003530009693
	35	23	2	13,10	1.000	10.000	280.000	0291010400355	4003530009709
	40	23	2	15,60	1.000	10.000	280.000	0291010400405	4003530009723
	45	30	2	17,20	500	5.000	160.000	0291010400455	4003530009716
	50	32	2	18,70	500	5.000	140.000	0291010400505	4003530009730
4,5 Ø dk = 8,8 mm	55	35	2	33,20	500	5.000	140.000	0291010400555	4003530039706
	60	35	2	33,20	500	5.000	140.000	0291010400605	4003530009747
	30	17	2	15,50	1.000	10.000	280.000	0291010450305	4003530009754
	35	25	2	16,80	500	5.000	160.000	0291010450355	4003530009761
	40	25	2	18,70	500	5.000	160.000	0291010450405	4003530009778
	45	30	2	23,90	500	5.000	140.000	0291010450455	4003530009785
	50	32	2	24,70	500	5.000	140.000	0291010450505	4003530009792
55	37	2	31,20	500	5.000	140.000	0291010450555	4003530009808	
60	37	2	31,20	500	5.000	140.000	0291010450605	4003530009815	
70	42	2	54,00	500	2.500	140.000	0291010450705	4003530009822	

Artykuł wycyfrowany



SPAX uniwersalny, główka stożkowa
gniazdo Z, gwint częściowy

4CUT, główka MULTI

hartowany, z powłoką ułatwiającą poślizg

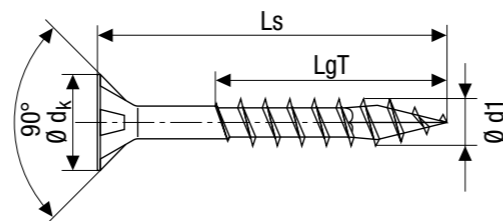

NIE ZAWIERA CHROMU (VI)

A9J

Średnica gwintu- Ø d1	Wymiar [mm]		Gniazdo Z	Cena [PLN netto za 100 szt.]	Ilość sztuk w opakowaniu			Numer artykułu	Kod EAN
	Długość całkowita Ls	Długość gwintu LgT			Pudełko	Karton	Paleta		
5,0 Ø dk = 9,7 mm	40	27	2	23,80	500	5.000	140.000	0291010500405	4003530009846
	45	30	2	26,90	500	5.000	140.000	0291010500455	4003530009853
	50	32	2	28,50	500	5.000	140.000	0291010500505	4003530009860
	55	37	2	31,80	500	5.000	140.000	0291010500555	4003530039737
	60	37	2	34,20	500	2.500	140.000	0291010500605	4003530009877
	65	41	2	48,40	200	2.000	64.000	0291010500655	4003530039751
	70	41	2	48,40	200	2.000	64.000	0291010500705	4003530009884
	80	46	2	56,90	200	2.000	64.000	0291010500805	4003530009891
	90	61	2	78,90	200	2.000	64.000	1081010500905	4003530004384
	100	61	2	89,10	200	2.000	64.000	1081010501005	4003530004391
	110	69	2	158,20	200	2.000	64.000	1081010501105	4003530004407
	120	69	2	170,50	200	2.000	56.000	1081010501205	4003530004414
6,0 Ø dk = 11,6 mm	50	32	3	41,10	200	2.000	64.000	0291010600505	4003530009921
	60	37	3	49,50	200	2.000	56.000	0291010600605	4003530009938
	70	41	3	60,10	200	2.000	56.000	0291010600705	4003530009945
	80	46	3	66,40	200	2.000	56.000	0291010600805	4003530009952
	90	61	3	75,80	200	1.000	56.000	1081010600905	4003530004513
	100	61	3	89,10	100	1.000	32.000	1081010601005	4003530004520
	110	68	3	117,70	100	1.000	32.000	1081010601105	4003530004537
	120	68	3	140,80	100	1.000	28.000	1081010601205	4003530004544
	130	68	3	148,50	100	1.000	28.000	1081010601305	4003530004551
	140	68	3	182,90	100	1.000	28.000	1081010601405	4003530004568
	150	68	3	205,10	100	1.000	28.000	1081010601505	4003530004575
	160	65	3	229,60	100	1.000	28.000	1081010601605	4003530004582
180	65	3	370,50	100	1.000	28.000	1081010601805	4003530004599	
200	65	3	456,70	100	1.000	24.000	1081010602005	4003530004605	
220	65	3	715,60	100	1.000	24.000	1081010602205	4003530004612	
240	65	3	752,70	100	1.000	24.000	1081010602405	4003530004629	

Artykuł wycofywany

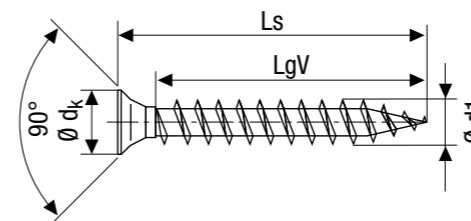

NIE ZAWIERA CHROMU (VI)

A9J

SPAX uniwersalny, główka stożkowa
gniazdo Z, gwint pełny

mała główka (Ø 5 mm)

hartowany, z powłoką ułatwiającą poślizg

Średnica gwintu- Ø d1	Wymiar [mm]		Gniazdo Z	Cena [PLN netto za 100 szt.]	Ilość sztuk w opakowaniu			Numer artykułu	Kod EAN
	Długość całkowita Ls	Długość gwintu LgV			Pudełko	Karton	Paleta		
3,0 Ø dk = 5,1 mm	10	7	1	6,40	1.000	10.000	1.120.000	0321010300105	4003530106545
	12	10	1	6,40	1.000	10.000	1.120.000	0321010300125	4003530017582
	15	12	1	6,60	1.000	10.000	1.120.000	0321010300155	4003530017605
	16	14	1	6,60	1.000	10.000	1.120.000	0321010300165	4003530017612
	20	17	1	7,10	1.000	10.000	630.000	0321010300205	4003530017636
	25	21	1	7,80	1.000	10.000	630.000	0321010300255	4003530017643
30	26	1	10,60	1.000	10.000	320.000	0321010300305	4003530017650	

Artykuł wycofywany

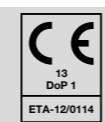



SPAX uniwersalny, główka stożkowa
gniazdo Z, gwint pełny

z otworem pod zaślepkę (Ø 2,5 mm)

hartowany, z powłoką ułatwiającą poślizg



NIE ZAWIERA CHROMU (VI)

A9J

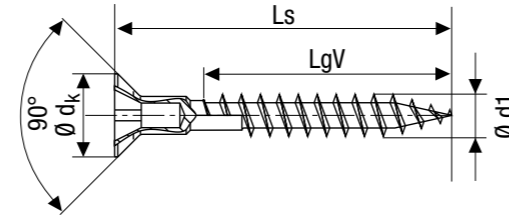

SPAX -M do płyt MDF, główka stożkowa,
T-STAR plus, gwint częściowy

mała główka 75° z żeberkami frezującymi, szpic CUT

hartowany, z powłoką ułatwiającą poślizg



NIE ZAWIERA CHROMU (VI)

A9J

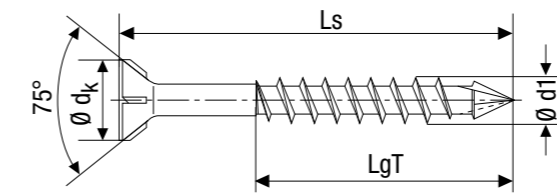

Średnica gwintu- Ø d1	Wymiar [mm]			Cena [PLN netto za 100 szt.]	Ilość sztuk w opakowaniu			Numer artykułu	Kod EAN
	Długość całkowita Ls	Długość gwintu LgV	Gniazdo Z		Pudełko	Karton	Paleta		
Opakowanie standard									
4,5 Ø dk = 8,8 mm	20	11	2	25,50	1.000	10.000	320.000	0271010450205	4003530017094
	25	15	2	27,90	1.000	10.000	320.000	0271010450255	4003530017100
	30	20	2	30,40	1.000	10.000	280.000	0271010450305	4003530017117
	35	25	2	33,60	500	5.000	160.000	0271010450355	4003530017124
	40	30	2	36,90	500	5.000	160.000	0271010450405	4003530017131
	45	34	2	47,30	500	5.000	140.000	0271010450455	4003530017148
	50	39	2	61,80	500	5.000	140.000	0271010450505	4003530017155
	55	44	2	61,80	500	5.000	140.000	0271010450555	4003530017162
	60	49	2	61,80	500	5.000	140.000	0271010450605	4003530017179
5,0 Ø dk = 9,7 mm	70	59	2	107,60	500	2.500	140.000	0271010450705	4003530017186
	80	59	2	118,90	200	2.000	64.000	0271010450805	4003530017193
	60	49	2	68,20	500	2.500	140.000	0271010500605	4003530017209
6,0 Ø dk = 11,6 mm	70	61	2	96,20	200	2.000	64.000	0271010500705	4003530017216
	80	61*	2	113,40	200	2.000	64.000	0271010500805	4003530017223
	80	61*	3	132,50	200	2.000	56.000	0271010600805	4003530017230
	90	61*	3	151,50	200	1.000	56.000	0271010600905	4003530017247
	100	61*	3	177,80	100	1.000	32.000	0271010601005	4003530017254
	120	68*	3	281,60	100	1.000	28.000	0271010601205	4003530017261

*Inne wykonanie. Gwint nie pod samą główką.

Artykuł wycofywany

Akcesoria SPAX: zaślepki z tworzywa sztucznego do wkrętów SPAX z otworem pod zaślepkę.

pakowane po 500 sztuk

więcej informacji na stronie 150

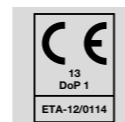

SPAX do płyt podłogowych i podsufitki, główka stożkowa,
T-STAR plus, gwint dociągający

4CUT, główka MULTI

hartowany, z powłoką ułatwiającą poślizg

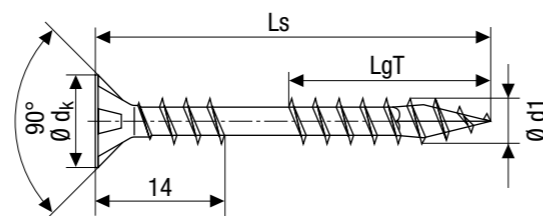

NIE ZAWIERA
CHROMU (VI)

A9J

Średnica gwintu- Ø d1	Wymiar [mm]			Cena [PLN netto za 100 szt.]	Ilość sztuk w opakowaniu			Numer artykułu	Kod EAN
	Długość całkowita Ls	Długość gwintu LgT	Gniazdo T		Pudełko	Karton	Paleta		
4,5 Ø dk = 8,8 mm	50	21	20	29,50	500	5.000	140.000	0541010450505	4003530246906
	60	26	20	33,20	500	5.000	140.000	0541010450605	4003530246913
	70	31	20	46,10	500	2.500	140.000	0541010450705	4003530246920
	80	31	20	52,40	200	2.000	64.000	0541010450805	4003530246937

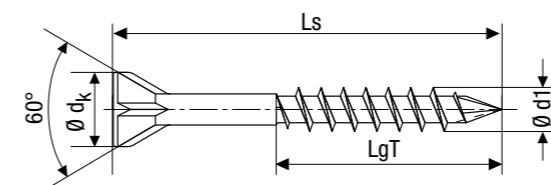

SPAX do podłóg z litego drewna, główka stożkowa
T-STAR plus, gwint częściowy

mała główka 60° z żeberkami frezującymi, szpic CUT

hartowany, z powłoką ułatwiającą poślizg



NIE ZAWIERA
CHROMU (VI)

A9J

Średnica gwintu- Ø d1	Wymiar [mm]			Cena [PLN netto za 100 szt.]	Ilość sztuk w opakowaniu			Numer artykułu	Kod EAN
	Długość całkowita Ls	Długość gwintu LgT	Gniazdo T		Pudełko	Karton	Paleta		
3,5 Ø dk = 6,0 mm	35	20	10	17,40	500	5.000	160.000	35703503203011	4003530246944
	45	28	10	18,00	500	5.000	160.000	35703503201011	4003530246951
	55	35	10	25,70	500	5.000	160.000	35703503202011	4003530246968

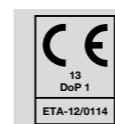
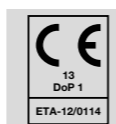



SPAX uniwersalny, główka stożkowa

T-STAR plus, gwint pełny

4CUT, główka MULTI

hartowany, z powłoką ułatwiającą poślizg



NIE ZAWIERA CHROMU (VI)

A2L

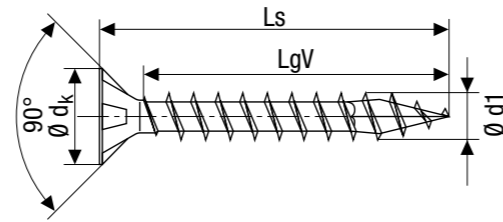

Średnica gwintu- Ø d1	Wymiar [mm]			Cena [PLN netto za 100 szt.]	Ilość sztuk w opakowaniu			Numer artykułu	Kod EAN
	Długość całkowita Ls	Długość gwintu LgV	Gniazdo T		Pudełko	Karton	Paleta		
Opakowanie standard									
3,0* Ø dk = 6,0 mm	12	10	10	5,70	1.000	10.000	1.120.000	1191020300125	4003530010323
	16	14	10	5,90	1.000	10.000	1.120.000	1191020300165	4003530010354
	20	17	10	6,60	1.000	10.000	630.000	1191020300205	4003530010378
	25	21	10	7,10	1.000	10.000	630.000	1191020300255	4003530010385
Opakowanie mini									
3,0* Ø dk = 6,0 mm	12	10	10	6,40	200	2.000	470.000	1191020300123	4003530090806
	16	14	10	6,60	200	2.000	470.000	1191020300163	4003530090813
	20	17	10	7,10	200	2.000	260.000	1191020300203	4003530090820
	25	21	10	7,80	200	2.000	260.000	1191020300253	4003530024504
Opakowanie standard									
3,5 Ø dk = 7,0 mm	16	13	20	7,10	1.000	10.000	630.000	1191020350165	4003530010439
	20	16	20	8,10	1.000	10.000	630.000	1191020350205	4003530010446
	25	21	20	8,40	1.000	10.000	320.000	1191020350255	4003530148972
Opakowanie mini									
3,5 Ø dk = 7,0 mm	16	13	20	8,20	200	2.000	260.000	1191020350163	4003530090837
	20	16	20	8,70	200	2.000	260.000	1191020350203	4003530024542
	25	21	20	9,50	200	2.000	260.000	1191020350253	4003530156588
Opakowanie standard									
4,0 Ø dk = 8,0 mm	16	13	20	8,60	1.000	10.000	630.000	1191020400165	4003530107801
	20	16	20	9,40	1.000	10.000	630.000	1191020400205	4003530010507
	25	21	20	10,60	1.000	10.000	320.000	1191020400255	4003530154607
Opakowanie mini									
4,0 Ø dk = 8,0 mm	20	16	20	10,20	200	2.000	260.000	1191020400203	4003530090868
	25	21	20	11,60	200	2.000	260.000	1191020400253	4003530154195

*Inne wykonanie

Artykuł wycyfywany



SPAX uniwersalny, główka stożkowa

T-STAR plus, gwint częściowy

4CUT, główka MULTI

hartowany, z powłoką ułatwiającą poślizg



NIE ZAWIERA CHROMU (VI)

A2L

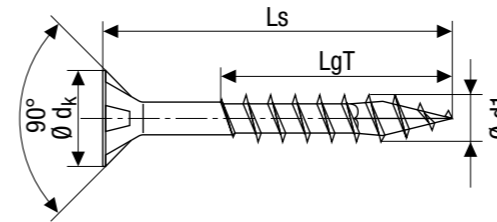

Średnica gwintu- Ø d1	Wymiar [mm]			Cena [PLN netto za 100 szt.]	Ilość sztuk w opakowaniu			Numer artykułu	Kod EAN
	Długość całkowita Ls	Długość gwintu LgT	Gniazdo T		Pudełko	Karton	Paleta		
Opakowanie standard									
3,0* Ø dk = 6,0 mm	30	18	10	9,50	1.000	10.000	320.000	0191020300305	4003530010392
	35	23	10	10,40	1.000	10.000	320.000	0191020300355	4003530010408
	40	23	10	14,00	1.000	10.000	280.000	0191020300405	4003530010415
Opakowanie mini									
3,0* Ø dk = 6,0 mm	30	18	10	10,40	200	2.000	260.000	0191020300303	4003530024511
	35	23	10	11,60	200	2.000	260.000	0191020300353	4003530024528
	40	23	10	15,60	200	2.000	224.000	0191020300403	4003530024535
Opakowanie standard									
3,5 Ø dk = 7,0 mm	30	18	20	9,80	1.000	10.000	320.000	0191020350305	4003530010460
	35	23	20	11,70	1.000	10.000	320.000	0191020350355	4003530010477
	40	23	20	13,40	1.000	10.000	280.000	0191020350405	4003530010484
	45	30	20	21,30	1.000	10.000	280.000	0191020350455	4003530107788
3,5 Ø dk = 7,0 mm	50	32	20	23,00	500	5.000	160.000	0191020350505	4003530107795
	Opakowanie mini								
3,5 Ø dk = 7,0 mm	30	18	20	10,60	200	2.000	260.000	0191020350303	4003530024566
	35	23	20	12,90	200	2.000	224.000	0191020350353	4003530024573
	40	23	20	14,60	200	2.000	224.000	0191020350403	4003530024580
	45	30	20	23,40	200	2.000	126.000	0191020350453	4003530090844
	50	32	20	25,50	200	2.000	126.000	0191020350503	4003530090851

*Inne wykonanie

Artykuł wycyfywany





SPAX uniwersalny, główka stożkowa

T-STAR plus, gwint częściowy

4CUT, główka MULTI

hartowany, z powłoką ułatwiającą poślizg



NIE ZAWIERA CHROMU (VI)

A2L

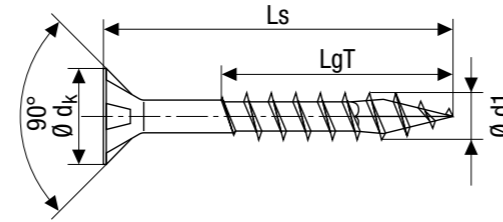

Średnica gwintu- Ø d1	Wymiar [mm]			Cena [PLN netto za 100 szt.]	Ilość sztuk w opakowaniu			Numer artykułu	Kod EAN
	Długość całkowita Ls	Długość gwintu LgT	Gniazdo T		Pudełko	Karton	Paleta		
Opakowanie standard									
4,0 Ø d _k = 8,0 mm	30	18	20	11,10	1.000	10.000	320.000	0191020400305	4003530010521
	35	23	20	13,10	1.000	10.000	280.000	0191020400355	4003530010538
	40	23	20	15,60	1.000	10.000	280.000	0191020400405	4003530132889
	45	30	20	17,20	500	5.000	160.000	0191020400455	4003530147081
	50	32	20	18,70	500	5.000	140.000	0191020400505	4003530132896
	60	35	20	33,20	500	5.000	140.000	0191020400605	4003530132902
	70	37	20	54,00	500	2.500	140.000	0191020400705	4003530132919
	80	37	20	59,70	200	2.000	64.000	0191020400805	4003530165665
Opakowanie mini									
4,0 Ø d _k = 8,0 mm	30	18	20	12,30	200	2.000	224.000	0191020400303	4003530024603
	35	23	20	14,30	200	2.000	224.000	0191020400353	4003530024610
	40	23	20	17,10	200	2.000	126.000	0191020400403	4003530133213
	45	30	20	19,10	200	2.000	126.000	0191020400453	4003530147111
	50	32	20	20,70	200	2.000	126.000	0191020400503	4003530133220
	60	35	20	36,60	100	1.000	63.000	0191020400603	4003530133237
Opakowanie standard									
4,5 Ø d _k = 8,8 mm	30	17	20	15,50	1.000	10.000	280.000	0191020450305	4003530010583
	35	25	20	16,80	500	5.000	160.000	0191020450355	4003530010590
	40	25	20	18,70	500	5.000	160.000	0191020450405	4003530132926
	45	30	20	23,90	500	5.000	140.000	0191020450455	4003530147098
	50	32	20	24,70	500	5.000	140.000	0191020450505	4003530132933
	60	37	20	31,20	500	5.000	140.000	0191020450605	4003530132940
	70	42	20	54,00	500	2.500	140.000	0191020450705	4003530132957
	80	47	20	59,70	200	2.000	64.000	0191020450805	4003530132964
Opakowanie mini									
4,5 Ø d _k = 8,8 mm	30	17	20	16,70	200	2.000	224.000	0191020450303	4003530024665
	35	25	20	18,50	200	2.000	126.000	0191020450353	4003530024672
	40	25	20	20,20	200	2.000	126.000	0191020450403	4003530133251
	45	30	20	26,30	200	2.000	126.000	0191020450453	4003530147128
	50	32	20	26,90	200	2.000	64.000	0191020450503	4003530133268
	60	37	20	34,20	100	1.000	63.000	0191020450603	4003530133275
	70	42	20	59,10	100	1.000	32.000	0191020450703	4003530133282
	80	47	20	65,60	100	1.000	32.000	0191020450803	4003530133299



SPAX uniwersalny, główka stożkowa

T-STAR plus, gwint częściowy

4CUT, główka MULTI

hartowany, z powłoką ułatwiającą poślizg



NIE ZAWIERA CHROMU (VI)

A2L

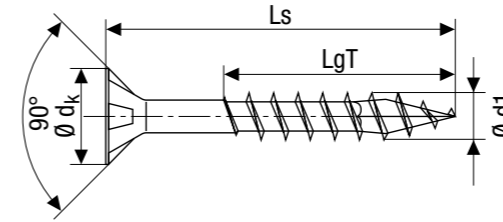

Średnica gwintu- Ø d1	Wymiar [mm]			Cena [PLN netto za 100 szt.]	Ilość sztuk w opakowaniu			Numer artykułu	Kod EAN
	Długość całkowita Ls	Długość gwintu LgT	Gniazdo T		Pudełko	Karton	Paleta		
Opakowanie standard									
5,0 Ø d _k = 9,7 mm	30	17	20	19,30	500	5.000	160.000	0191020500305	4003530010651
	35	25	20	22,10	500	5.000	160.000	0191020500355	4003530010668
	40	27	20	23,80	500	5.000	140.000	0191020500405	4003530010675
	45	30	20	26,90	500	5.000	140.000	0191020500455	4003530010682
	50	32	20	28,50	500	5.000	140.000	0191020500505	4003530132971
	55	37	20	31,80	500	5.000	140.000	0191020500555	4003530147104
	60	37	20	34,20	500	2.500	140.000	0191020500605	4003530132988
	70	41	20	48,40	200	2.000	64.000	0191020500705	4003530132995
	80	46	20	56,90	200	2.000	64.000	0191020500805	4003530133008
	90	61	20	78,90	200	2.000	64.000	0191020500905	4003530149511
	100	61	20	89,10	200	2.000	64.000	0191020501005	4003530133022
	120	69	20	170,50	200	2.000	56.000	0191020501205	4003530133039
Opakowanie mini									
5,0 Ø d _k = 9,7 mm	30	17	20	21,10	200	2.000	224.000	0191020500303	4003530024726
	35	25	20	24,20	200	2.000	126.000	0191020500353	4003530024733
	40	27	20	26,30	200	2.000	126.000	0191020500403	4003530024740
	45	30	20	29,30	200	2.000	126.000	0191020500453	4003530024757
	50	32	20	31,20	200	2.000	64.000	0191020500503	4003530133305
	60	37	20	37,70	100	1.000	63.000	0191020500603	4003530133312
	70	41	20	53,10	100	1.000	32.000	0191020500703	4003530133329
	80	46	20	62,60	100	1.000	32.000	0191020500803	4003530133336
	90	61	20	86,60	100	1.000	32.000	0191020500903	4003530133343
	100	61	20	98,20	100	1.000	32.000	0191020501003	4003530133350

Artykuł wycofywany

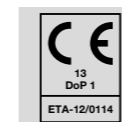
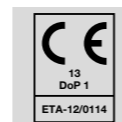



SPAX uniwersalny, główka stożkowa
T-STAR plus, gwint częściowy

4CUT, główka MULTI

hartowany, z powłoką ułatwiającą poślizg

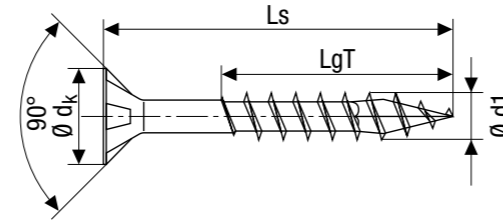

Średnica gwintu- Ø d1	Wymiar [mm]			Cena [PLN netto za 100 szt.]	Ilość sztuk w opakowaniu			Numer artykułu	Kod EAN
	Długość całkowita Ls	Długość gwintu LgT	Gniazdo T		Pudełko	Karton	Paleta		
Opakowanie standard									
6,0 Ø dk = 11,6 mm	40	24	30	36,60	500	2.500	140.000	0191020600405	4003530010750
	50	32	30	41,10	200	2.000	64.000	0191020600505	4003530010767
	60	37	30	49,50	200	2.000	56.000	0191020600605	4003530133046
	70	41	30	60,10	200	2.000	56.000	0191020600705	4003530133053
	80	46	30	66,40	200	2.000	56.000	0191020600805	4003530133060
	90	61	30	75,10	200	1.000	56.000	0191020600905	4003530147234
	100	61	30	89,10	100	1.000	32.000	0191020601005	4003530133084
	110	68	30	117,70	100	1.000	32.000	0191020601105	4003530133091
	120	68	30	140,80	100	1.000	28.000	0191020601205	4003530133107
	130	68	30	148,50	100	1.000	28.000	0191020601305	4003530133114
	140	68	30	182,90	100	1.000	28.000	0191020601405	4003530133121
	150	68	30	205,10	100	1.000	28.000	0191020601505	4003530133138
	160	65	30	229,60	100	1.000	28.000	0191020601605	4003530133145
	180	65	30	370,50	100	1.000	28.000	0191020601805	4003530133411
	200	65	30	456,70	100	1.000	24.000	0191020602005	4003530133152
	220	65	30	715,60	100	1.000	24.000	0191020602205	4003530133169
	240	65	30	752,70	100	1.000	24.000	0191020602405	4003530133176
260	65	30	789,00	100	-	9.600	0191020602605	4003530133183	
280	65	30	838,20	100	-	9.600	0191020602805	4003530133190	
300	65	30	887,70	100	-	9.600	0191020603005	4003530133206	
Opakowanie mini									
6,0 Ø dk = 11,6 mm	50	32	30	45,20	100	1.000	32.000	0191020600503	4003530024825
	60	37	30	54,40	100	1.000	32.000	0191020600603	4003530133367
	70	41	30	66,10	100	1.000	32.000	0191020600703	4003530133374
	80	46	30	72,90	100	1.000	32.000	0191020600803	4003530133381
	90	61	30	83,40	100	1.000	32.000	0191020600903	4003530133398

Artykuł wycofywany



SPAX na taśmie, główka stożkowa,
T-STAR plus, gwint częściowy

4CUT, główka MULTI

hartowany, z powłoką ułatwiającą poślizg

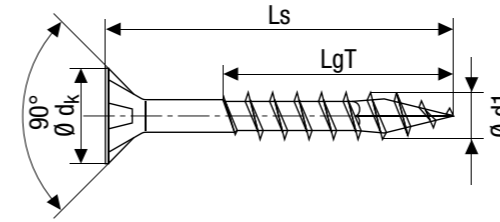

Średnica gwintu- Ø d1	Wymiar [mm]			Cena [PLN netto za 100 szt.]	Ilość sztuk na taśmie	Ilość sztuk w pudełku	Numer artykułu	Kod EAN
	Długość całkowita Ls	Długość gwintu LgT	Gniazdo T					
3,5 Ø dk = 7,0 mm	25	18	20		200	1.200	0191020350256	4003530040405
	30	18	20		200	1.200	0191020350306	4003530040412
	35	23	20		200	1.200	0191020350356	4003530040429
	40	23	20		200	800	0191020350406	4003530040436
	45	30	20		200	800	0191020350456	4003530040443
	50	32	20		200	800	0191020350506	4003530040450
4,0 Ø dk = 8,0 mm	25	21*	20		200	1.200	1191020400256	4003530154850
	30	18	20		200	1.200	0191020400306	4003530040474
	35	23	20	Cena	200	1.200	0191020400356	4003530040481
	40	23	20	na	200	800	0191020400406	4003530040498
	45	30	20	zapytanie	200	800	0191020400456	4003530040504
	50	32	20		200	800	0191020400506	4003530040511
4,5 Ø dk = 8,8 mm	50	32	20		125	500	0191020450506	4003530040535
	55	37	20		125	500	0191020450556	4003530040542
5,0 Ø dk = 9,7 mm	60	41	20		125	500	21910205006061	4003530097898
	65	46	20		125	500	21910205006561	4003530170096
	70	51	20		125	500	21910205007061	4003530154836
	80	61	20		125	500	21910205008061	4003530097928

*Inne wykonanie. Gwint po samą główkę.





SPAX uniwersalny, główka stożkowa
gniazdo Z, gwint pełny

hartowany, z powłoką ułatwiającą poślizg

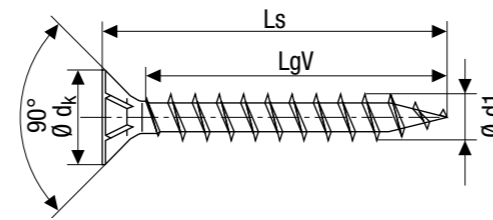

YELLOX NIE ZAWIERA CHROMU (VI) A2L

Średnica gwintu- Ø d1	Wymiar [mm]			Cena [PLN netto za 100 szt.]	Ilość sztuk w opakowaniu			Numer artykułu	Kod EAN
	Długość całkowita Ls	Długość gwintu LgV	Gniazdo Z		Pudełko	Karton	Paleta		
Opakowanie standard									
2,0 Ø dk = 4,3 mm	10	8	1	5,70	1.000	10.000	1.120.000	1081020200105	4003530099977
	12	11	1	5,70	1.000	10.000	1.120.000	1081020200125	4003530099984
	16	15	1	5,90	1.000	10.000	1.120.000	1081020200165	4003530099991
2,5 Ø dk = 5,1 mm	10	8	1	5,70	1.000	10.000	1.120.000	1081020250105	4003530004636
	12	10	1	5,70	1.000	10.000	1.120.000	1081020250125	4003530004643
	16	14	1	5,90	1.000	10.000	1.120.000	1081020250165	4003530004650
	20	17	1	6,60	1.000	10.000	1.120.000	1081020250205	4003530004667
	25	22	1	7,10	1.000	10.000	630.000	1081020250255	4003530004674
3,0 Ø dk = 6,0 mm	10	7	1	5,70	1.000	10.000	1.120.000	1081020300105	4003530004681
	12	10	1	5,70	1.000	10.000	1.120.000	1081020300125	4003530004698
	15	12	1	5,90	1.000	10.000	1.120.000	1081020300155	4003530009501
	16	14	1	5,90	1.000	10.000	1.120.000	1081020300165	4003530004704
	20	17	1	6,60	1.000	10.000	630.000	1081020300205	4003530004711
	25	21	1	7,10	1.000	10.000	630.000	1081020300255	4003530004728
	30	26	1	9,50	1.000	10.000	320.000	1081020300305	4003530004735
	35	31	1	10,40	1.000	10.000	320.000	1081020300355	4003530004742
	40	36	1	14,00	1.000	10.000	280.000	1081020300405	4003530004759
	45	36*	1	20,10	1.000	10.000	280.000	1081020300455	4003530004766
Opakowanie mini									
3,0 Ø dk = 6,0 mm	12	10	1	6,40	200	2.000	470.000	1081020300123	4003530006616
	16	14	1	6,60	200	2.000	470.000	1081020300163	4003530006623
	20	17	1	7,10	200	2.000	260.000	1081020300203	4003530006630
	25	21	1	7,80	200	2.000	260.000	1081020300253	4003530006647
	30	26	1	10,40	200	2.000	260.000	1081020300303	4003530006654
	35	31	1	11,60	200	2.000	260.000	1081020300353	4003530006661
	40	36	1	15,60	200	2.000	224.000	1081020300403	4003530006678

*Inne wykonanie. Gwint nie pod samą główkę.

Artykuł wycyfrowany



SPAX uniwersalny, główka stożkowa
gniazdo Z, gwint pełny

4CUT, główka MULTI

hartowany, z powłoką ułatwiającą poślizg

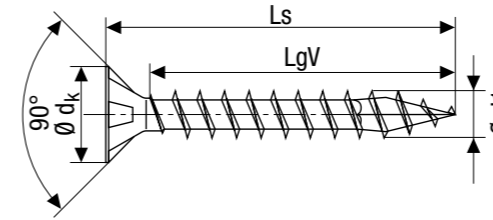

YELLOX NIE ZAWIERA CHROMU (VI) A2L

Średnica gwintu- Ø d1	Wymiar [mm]			Cena [PLN netto za 100 szt.]	Ilość sztuk w opakowaniu			Numer artykułu	Kod EAN	
	Długość całkowita Ls	Długość gwintu LgV	Gniazdo Z		Pudełko	Karton	Paleta			
Opakowanie standard										
3,5 Ø dk = 7,0 mm	12	9	2	7,30	1.000	10.000	1.120.000	1081020350125	4003530004773	
	15	11	2	7,10	1.000	10.000	630.000	1081020350155	4003530009532	
	16	13	2	7,10	1.000	10.000	630.000	1081020350165	4003530004780	
	20	16	2	8,10	1.000	10.000	630.000	1081020350205	4003530004797	
	25	21	2	8,40	1.000	10.000	320.000	1081020350255	4003530004803	
	30	25	2	9,80	1.000	10.000	320.000	1081020350305	4003530004810	
	35	30	2	11,70	1.000	10.000	320.000	1081020350355	4003530004827	
	40	35	2	13,40	1.000	10.000	280.000	1081020350405	4003530004834	
	45	40	2	21,30	1.000	10.000	280.000	1081020350455	4003530004841	
	50	40*	2	23,00	500	5.000	160.000	1081020350505	4003530004858	
Opakowanie mini										
3,5 Ø dk = 7,0 mm	12	9	2	8,00	200	2.000	470.000	1081020350123	4003530006685	
	16	13	2	8,20	200	2.000	260.000	1081020350163	4003530006692	
	20	16	2	8,70	200	2.000	260.000	1081020350203	4003530006708	
	25	21	2	9,50	200	2.000	260.000	1081020350253	4003530006715	
	30	25	2	10,60	200	2.000	260.000	1081020350303	4003530006722	
	35	30	2	12,90	200	2.000	224.000	1081020350353	4003530006739	
	40	35	2	14,60	200	2.000	224.000	1081020350403	4003530006746	
	45	40	2	23,40	200	2.000	126.000	1081020350453	4003530006753	
		50	40*	2	25,50	200	2.000	126.000	1081020350503	4003530006760

*Inne wykonanie. Gwint nie pod samą główkę.





SPAX uniwersalny, główka stożkowa
gniazdo Z, gwint pełny

4CUT, główka MULTI

hartowany, z powłoką ułatwiającą poślizg

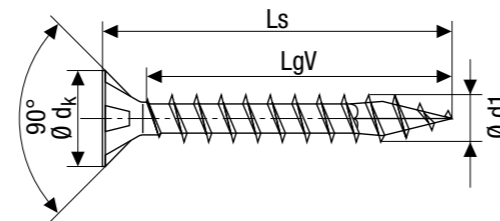

Średnica gwintu- Ø d1	Wymiar [mm]			Cena [PLN netto za 100 szt.]	Ilość sztuk w opakowaniu			Numer artykułu	Kod EAN
	Długość całkowita Ls	Długość gwintu LgV	Gniazdo Z		Pudełko	Karton	Paleta		
Opakowanie standard									
4,0 Ø d _k = 8,0 mm	12	9	2	8,70	1.000	10.000	630.000	1081020400125	4003530004865
	15	11	2	8,60	1.000	10.000	630.000	1081020400155	40035300009556
	16	13	2	8,60	1.000	10.000	630.000	1081020400165	40035300004872
	20	16	2	9,40	1.000	10.000	630.000	1081020400205	40035300004889
	25	21	2	10,60	1.000	10.000	320.000	1081020400255	40035300004896
	30	25	2	11,10	1.000	10.000	320.000	1081020400305	40035300004902
	35	30	2	13,10	1.000	10.000	280.000	1081020400355	40035300004919
	40	35	2	15,60	1.000	10.000	280.000	1081020400405	40035300004926
	45	40	2	17,20	500	5.000	160.000	1081020400455	40035300004933
	50	45	2	18,70	500	5.000	140.000	1081020400505	40035300004940
	55	50	2	33,20	500	5.000	140.000	1081020400555	40035300004957
	60	50*	2	33,20	500	5.000	140.000	1081020400605	40035300004964
70	50*	2	54,00	500	2.500	140.000	1081020400705	40035300004971	
80	50*	2	59,70	200	2.000	64.000	1081020400805	40035300040009	
Opakowanie mini									
4,0 Ø d _k = 8,0 mm	16	13	2	9,50	200	2.000	260.000	1081020400163	40035300006777
	20	16	2	10,20	200	2.000	260.000	1081020400203	40035300006784
	25	21	2	11,60	200	2.000	260.000	1081020400253	40035300006791
	30	25	2	12,30	200	2.000	224.000	1081020400303	40035300006807
	35	30	2	14,30	200	2.000	224.000	1081020400353	40035300006814
	40	35	2	17,10	200	2.000	126.000	1081020400403	40035300006821
	45	40	2	19,10	200	2.000	126.000	1081020400453	40035300006838
	50	45	2	20,70	200	2.000	126.000	1081020400503	40035300006845
	60	50*	2	36,60	100	1.000	63.000	1081020400603	40035300006852
	70	50*	2	59,10	100	1.000	32.000	1081020400703	40035300006869

*Inne wykonanie. Gwint nie pod samą główkę.



SPAX uniwersalny, główka stożkowa
gniazdo Z, gwint pełny

4CUT, główka MULTI

hartowany, z powłoką ułatwiającą poślizg

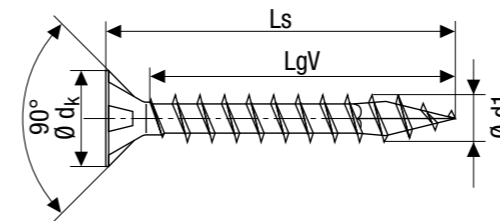

Średnica gwintu- Ø d1	Wymiar [mm]			Cena [PLN netto za 100 szt.]	Ilość sztuk w opakowaniu			Numer artykułu	Kod EAN
	Długość całkowita Ls	Długość gwintu LgV	Gniazdo Z		Pudełko	Karton	Paleta		
Opakowanie standard									
4,5 Ø d _k = 8,8 mm	16	13	2	11,70	1.000	10.000	640.000	1081020450165	40035300004988
	20	15	2	12,90	1.000	10.000	320.000	1081020450205	40035300004995
	25	20	2	14,00	1.000	10.000	320.000	1081020450255	40035300005008
	30	25	2	15,50	1.000	10.000	280.000	1081020450305	40035300005015
	35	30	2	16,80	500	5.000	160.000	1081020450355	40035300005022
	40	34	2	18,70	500	5.000	160.000	1081020450405	40035300005039
	45	39	2	23,90	500	5.000	140.000	1081020450455	40035300005046
	50	44	2	24,70	500	5.000	140.000	1081020450505	40035300005053
	55	49	2	31,20	500	5.000	140.000	1081020450555	40035300005060
	60	54	2	31,20	500	5.000	140.000	1081020450605	40035300005077
	70	59*	2	54,00	500	2.500	140.000	1081020450705	40035300005084
	80	59*	2	59,70	200	2.000	64.000	1081020450805	40035300005091
Opakowanie mini									
4,5 Ø d _k = 8,8 mm	16	13	2	12,90	200	2.000	260.000	1081020450163	40035300006876
	20	15	2	14,00	200	2.000	260.000	1081020450203	40035300006883
	25	20	2	15,60	200	2.000	224.000	1081020450253	40035300006890
	30	25	2	16,70	200	2.000	224.000	1081020450303	40035300006906
	35	30	2	18,50	200	2.000	126.000	1081020450353	40035300006913
	40	34	2	20,20	200	2.000	126.000	1081020450403	40035300006920
	45	39	2	26,30	200	2.000	126.000	1081020450453	40035300006937
	50	44	2	26,90	200	2.000	64.000	1081020450503	40035300006944
	60	54	2	34,20	100	1.000	63.000	1081020450603	40035300006951
	70	59*	2	59,10	100	1.000	32.000	1081020450703	40035300006968
80	59*	2	65,60	100	1.000	32.000	1081020450803	40035300006975	

*Inne wykonanie. Gwint nie pod samą główkę.

Artykuł wycyfrowany





SPAX uniwersalny, główka stożkowa
gniazdo Z, gwint pełny

4CUT, główka MULTI

hartowany, z powłoką ułatwiającą poślizg



NIE ZAWIERA CHROMU (VI)

A2L

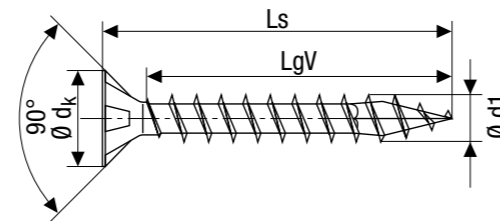

SPAX uniwersalny, główka stożkowa
gniazdo Z, gwint pełny

4CUT, główka MULTI

hartowany, z powłoką ułatwiającą poślizg



NIE ZAWIERA CHROMU (VI)

A2L

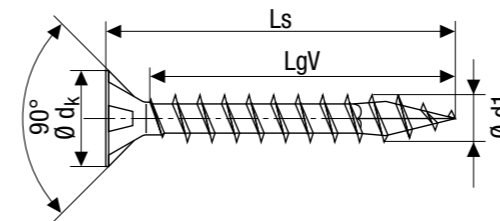

Średnica gwintu- Ø d1	Wymiar [mm]			Cena [PLN netto za 100 szt.]	Ilość sztuk w opakowaniu			Numer artykułu	Kod EAN
	Długość całkowita Ls	Długość gwintu LgV	Gniazdo Z		Pudełko	Karton	Paleta		
Opakowanie standard									
5,0 Ø dk = 9,7 mm	16	12	2	17,20	1.000	10.000	320.000	1081020500165	4003530005107
	20	15	2	17,20	1.000	10.000	320.000	1081020500205	4003530005114
	25	20	2	17,40	1.000	10.000	320.000	1081020500255	4003530005121
	30	25	2	19,30	500	5.000	160.000	1081020500305	4003530005138
	35	30	2	22,10	500	5.000	160.000	1081020500355	4003530005145
	40	35	2	23,80	500	5.000	140.000	1081020500405	4003530005152
	45	39	2	26,90	500	5.000	140.000	1081020500455	4003530005169
	50	44	2	28,50	500	5.000	140.000	1081020500505	4003530005176
	55	49	2	31,80	500	5.000	140.000	1081020500555	4003530005183
	60	54	2	34,20	500	2.500	140.000	1081020500605	4003530005190
70	61*	2	48,40	200	2.000	64.000	1081020500705	4003530005206	
80	61*	2	56,90	200	2.000	64.000	1081020500805	4003530005213	
Opakowanie mini									
5,0 Ø dk = 9,7 mm	20	15	2	19,00	200	2.000	260.000	1081020500203	4003530006982
	25	20	2	19,20	200	2.000	224.000	1081020500253	4003530006999
	30	25	2	21,10	200	2.000	224.000	1081020500303	4003530007002
	35	30	2	24,20	200	2.000	126.000	1081020500353	4003530007019
	40	35	2	26,30	200	2.000	126.000	1081020500403	4003530007026
	45	39	2	29,30	200	2.000	126.000	1081020500453	4003530007033
	50	44	2	31,20	200	2.000	64.000	1081020500503	4003530007040
	55	49	2	35,00	100	1.000	63.000	1081020500553	4003530009587
	60	54	2	37,70	100	1.000	63.000	1081020500603	4003530007057
	70	61*	2	53,10	100	1.000	32.000	1081020500703	4003530007064
80	61*	2	62,60	100	1.000	32.000	1081020500803	4003530007071	

*Inne wykonanie. Gwint nie pod samą główkę.

Artykuł wycofywany

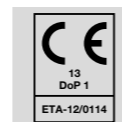

Średnica gwintu- Ø d1	Wymiar [mm]			Cena [PLN netto za 100 szt.]	Ilość sztuk w opakowaniu			Numer artykułu	Kod EAN
	Długość całkowita Ls	Długość gwintu LgV	Gniazdo Z		Pudełko	Karton	Paleta		
Opakowanie standard									
6,0 Ø dk = 11,6 mm	30	24	3	36,60	500	5.000	160.000	1081020600305	4003530005268
	35	29	3	36,60	500	5.000	140.000	1081020600355	4003530009570
	40	34	3	36,60	500	2.500	140.000	1081020600405	4003530005275
	45	38	3	38,90	500	2.500	140.000	1081020600455	4003530005282
	50	43	3	41,10	200	2.000	64.000	1081020600505	4003530005299
	60	53	3	49,50	200	2.000	56.000	1081020600605	4003530005312
	70	61*	3	60,10	200	2.000	56.000	1081020600705	4003530005329
	80	61*	3	66,40	200	2.000	56.000	1081020600805	4003530005336
Opakowanie mini									
6,0 Ø dk = 11,6 mm	40	34	3	40,30	200	2.000	64.000	1081020600403	4003530007095
	50	43	3	45,20	100	1.000	32.000	1081020600503	4003530012136
	60	53	3	54,40	100	1.000	32.000	1081020600603	4003530007118
	70	61*	3	66,10	100	1.000	32.000	1081020600703	4003530007125
	80	61*	3	72,90	100	1.000	32.000	1081020600803	4003530007132

*Inne wykonanie. Gwint nie pod samą główkę.

Artykuł wycofywany

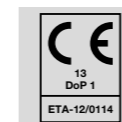



SPAX uniwersalny, główka stożkowa
gniazdo Z, gwint częściowy

4CUT, główka MULTI

hartowany, z powłoką ułatwiającą poślizg

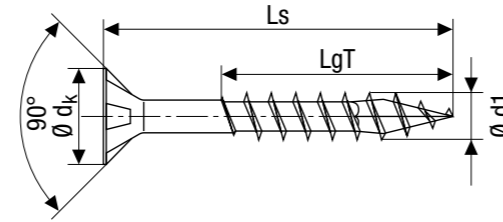

Średnica gwintu- Ø d1	Wymiar [mm]			Cena [PLN netto za 100 szt.]	Ilość sztuk w opakowaniu			Numer artykułu	Kod EAN
	Długość całkowita Ls	Długość gwintu LgT	Gniazdo Z		Pudełko	Karton	Paleta		
Opakowanie standard									
3,5 Ø d _k = 7,0 mm	30	18	2	9,80	1.000	10.000	320.000	0291020350305	4003530009990
	35	23	2	11,70	1.000	10.000	320.000	0291020350355	4003530010002
	40	23	2	13,40	1.000	10.000	280.000	0291020350405	4003530010019
	45	30	2	21,30	1.000	10.000	280.000	0291020350455	4003530039829
	50	32	2	23,00	500	5.000	160.000	0291020350505	4003530039836
Opakowanie mini									
3,5 Ø d _k = 7,0 mm	40	23	2	14,60	200	2.000	224.000	0291020350403	4003530011399
Opakowanie standard									
4,0 Ø d _k = 8,0 mm	30	18	2	11,10	1.000	10.000	320.000	0291020400305	4003530010026
	35	23	2	13,10	1.000	10.000	280.000	0291020400355	4003530010033
	40	23	2	15,60	1.000	10.000	280.000	0291020400405	4003530010040
	45	30	2	17,20	500	5.000	160.000	0291020400455	4003530010057
	50	32	2	18,70	500	5.000	140.000	0291020400505	4003530010064
	55	35	2	33,20	500	5.000	140.000	0291020400555	4003530023064
Opakowanie mini									
4,0 Ø d _k = 8,0 mm	30	18	2	12,30	200	2.000	224.000	0291020400303	4003530011405
	35	23	2	14,30	200	2.000	224.000	0291020400353	4003530011412
	40	23	2	17,10	200	2.000	126.000	0291020400403	4003530011429
	50	32	2	20,70	200	2.000	126.000	0291020400503	4003530011443
	60	35	2	36,60	100	1.000	63.000	0291020400603	4003530011450
Opakowanie standard									
4,5 Ø d _k = 8,8 mm	35	25	2	16,80	500	5.000	160.000	0291020450355	4003530010101
	40	25	2	18,70	500	5.000	160.000	0291020450405	4003530010118
	45	30	2	23,90	500	5.000	140.000	0291020450455	4003530010125
	50	32	2	24,70	500	5.000	140.000	0291020450505	4003530010132
	60	37	2	31,20	500	5.000	140.000	0291020450605	4003530010156
70	42	2	54,00	500	2.500	140.000	0291020450705	4003530010163	

Artykuł wycyfrowany



SPAX uniwersalny, główka stożkowa
gniazdo Z, gwint częściowy

4CUT, główka MULTI

hartowany, z powłoką ułatwiającą poślizg

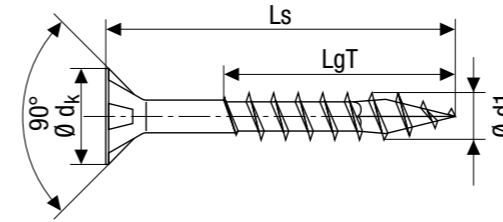

Średnica gwintu- Ø d1	Wymiar [mm]			Cena [PLN netto za 100 szt.]	Ilość sztuk w opakowaniu			Numer artykułu	Kod EAN
	Długość całkowita Ls	Długość gwintu LgT	Gniazdo Z		Pudełko	Karton	Paleta		
Opakowanie mini									
4,5 Ø d _k = 8,8 mm	40	25	2	20,20	200	2.000	126.000	0291020450403	4003530011481
	50	32	2	26,90	200	2.000	64.000	0291020450503	4003530011504
	60	37	2	34,20	100	1.000	63.000	0291020450603	4003530021206
	70	42	2	59,10	100	1.000	32.000	0291020450703	4003530011528
Opakowanie standard									
5,0 Ø d _k = 9,7 mm	40	27	2	23,80	500	5.000	140.000	0291020500405	4003530010187
	45	30	2	26,90	500	5.000	140.000	0291020500455	4003530010194
	50	32	2	28,50	500	5.000	140.000	0291020500505	4003530010200
	60	37	2	34,20	500	2.500	140.000	0291020500605	4003530010217
	70	41	2	48,40	200	2.000	64.000	0291020500705	4003530010224
	80	46	2	56,90	200	2.000	64.000	0291020500805	4003530010231
	90	61	2	78,90	200	2.000	64.000	1081020500905	4003530005220
	100	61	2	89,10	200	2.000	64.000	1081020501005	4003530005237
110	69	2	158,20	200	2.000	64.000	1081020501105	4003530005244	
120	69	2	170,50	200	2.000	56.000	1081020501205	4003530005251	
Opakowanie mini									
5,0 Ø d _k = 9,7 mm	50	32	2	31,20	200	2.000	64.000	0291020500503	4003530011566
	60	37	2	37,70	100	1.000	63.000	0291020500603	4003530011573
	70	41	2	53,10	100	1.000	32.000	0291020500703	4003530011580
	80	46	2	62,60	100	1.000	32.000	0291020500803	4003530011597
	90	61	2	86,60	100	1.000	32.000	1081020500903	4003530009594
100	61	2	98,20	100	1.000	32.000	1081020501003	4003530007088	

Artykuł wycyfrowany



SPAX uniwersalny, główka stożkowa
gniazdo Z, gwint częściowy

4CUT, główka MULTI

hartowany, z powłoką ułatwiającą poślizg



NIE ZAWIERA CHROMU (VI)

A2L

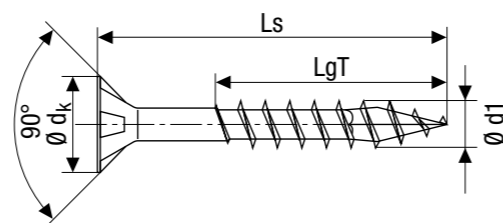

SPAX uniwersalny, główka stożkowa
gniazdo Z, gwint pełny

mała główka (Ø 5 mm)

hartowany, z powłoką ułatwiającą poślizg



NIE ZAWIERA CHROMU (VI)

A2L

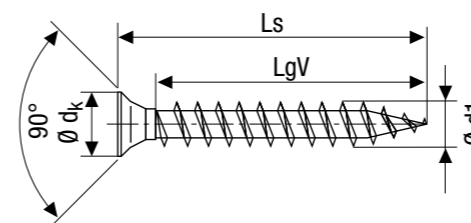

Średnica gwintu- Ø d1	Wymiar [mm]		Gniazdo Z	Cena [PLN netto za 100 szt.]	Ilość sztuk w opakowaniu			Numer artykułu	Kod EAN
	Długość całkowita Ls	Długość gwintu LgT			Pudełko	Karton	Paleta		
Opakowanie standard									
6,0 Ø dk = 11,6 mm	50	32	3	41,10	200	2.000	64.000	0291020600505	4003530010262
	60	37	3	49,50	200	2.000	56.000	0291020600605	4003530010279
	70	41	3	60,10	200	2.000	56.000	0291020600705	4003530010286
	80	46	3	66,40	200	2.000	56.000	0291020600805	4003530010293
	90	61	3	75,80	200	1.000	56.000	1081020600905	4003530005343
	100	61	3	89,10	100	1.000	32.000	1081020601005	4003530005350
	110	68	3	117,70	100	1.000	32.000	1081020601105	4003530005367
	120	68	3	140,80	100	1.000	28.000	1081020601205	4003530005374
	130	68	3	148,50	100	1.000	28.000	1081020601305	4003530005381
	140	68	3	182,90	100	1.000	28.000	1081020601405	4003530005398
	150	68	3	205,10	100	1.000	28.000	1081020601505	4003530005404
	160	65	3	229,60	100	1.000	28.000	1081020601605	4003530005411
180	65	3	370,50	100	1.000	28.000	1081020601805	4003530005428	
200	65	3	456,70	100	1.000	24.000	1081020602005	4003530005435	
Opakowanie mini									
6,0 Ø dk = 11,6 mm	90	61	3	83,40	100	1.000	32.000	1081020600903	4003530007149

Artykuł wycofywany



Średnica gwintu- Ø d1	Wymiar [mm]		Gniazdo Z	Cena [PLN netto za 100 szt.]	Ilość sztuk w opakowaniu			Numer artykułu	Kod EAN
	Długość całkowita Ls	Długość gwintu LgV			Pudełko	Karton	Paleta		
Opakowanie standard									
3,0 Ø dk = 5,1 mm	10	7	1	6,40	1.000	10.000	1.120.000	0321020300105	4003530106705
	12	10	1	6,40	1.000	10.000	1.120.000	0321020300125	4003530017667
	15	12	1	6,60	1.000	10.000	1.120.000	0321020300155	4003530017681
	16	14	1	6,60	1.000	10.000	1.120.000	0321020300165	4003530017698
	20	17	1	7,10	1.000	10.000	630.000	0321020300205	4003530017711
	25	21	1	7,80	1.000	10.000	630.000	0321020300255	4003530017728

Artykuł wycofywany

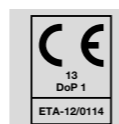



SPAX na taśmie, główka stożkowa,
gniazdo Z, gwint pełny

4CUT, główka MULTI

hartowany, z powłoką ułatwiającą poślizg,

YELLOX®

**NIE ZAWIERA
CHROMU (VI)**

A2L

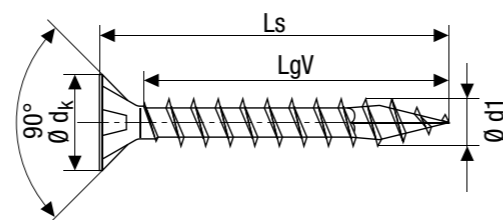

SPAX®

SPAX do listwy przyszybowej, główka stożkowa
gniazdo Z

żeberka frezujące, szpic CUT

z powłoką ułatwiającą poślizg

YELLOX®

**NIE ZAWIERA
CHROMU (VI)**

A2L

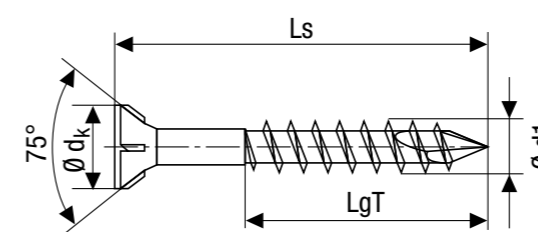

Średnica gwintu- Ø d1	Wymiar [mm]			Cena [PLN netto za 100 szt.]	Ilość sztuk na taśmie	Ilość Pudełko	Numer artykułu	Kod EAN
	Długość całkowita Ls	Długość gwintu LgV	Gniazdo Z					
3,5 Ø dk = 7,0 mm	25	21	2		200	1.200	1081020350256	4003530040603
	30	25	2		200	1.200	1081020350306	4003530040610
	35	30	2		200	1.200	1081020350356	4003530040627
	40	35	2		200	800	1081020350406	4003530040634
	45	40	2		200	800	1081020350456	4003530040641
	50	40*	2		200	800	1081020350506	4003530040658
4,0 Ø dk = 8,0 mm	25	21	2		200	1.200	1081020400256	4003530040665
	30	25	2		200	1.200	1081020400306	4003530040672
	35	30	2	Cena	200	1.200	1081020400356	4003530040689
	40	35	2	na	200	800	1081020400406	4003530040696
	45	40	2	zapytanie	200	800	1081020400456	4003530040702
	50	45	2		200	800	1081020400506	4003530040719
4,5 Ø dk = 8,8 mm	55	49	2		125	500	1081020450506	4003530040733
	55	49	2		125	500	1081020450556	4003530040740
5,0 Ø dk = 9,7 mm	60	54	2		125	500	1081020500606	4003530040764
	65	59	2		125	500	1081020500656	4003530040771
	70	61*	2		125	500	1081020500706	4003530040788
	80	61*	2		125	500	1081020500806	4003530040795

*Inne wykonanie. Gwint nie pod samą główkę.

Średnica gwintu- Ø d1	Wymiar [mm]			Cena [PLN netto za 100 szt.]	Ilość sztuk w opakowaniu			Numer artykułu	Kod EAN
	Długość całkowita Ls	Długość gwintu LgT	Gniazdo Z		Pudełko	Karton	Paleta		
3,5 Ø dk = 6,1 mm	40	23	2	39,20	200	2.000	224.000	35703503301022	4003530168413

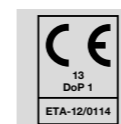
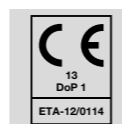



SPAX uniwersalny, główka stożkowa
gniazdo Z, gwint pełny

4CUT, główka MULTI

hartowany, z powłoką ułatwiającą poślizg

Brunirowane C1A

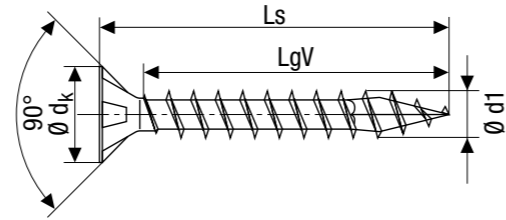

Średnica gwintu- Ø d1	Wymiar [mm]			Cena [PLN netto za 100 szt.]	Ilość sztuk w opakowaniu			Numer artykułu	Kod EAN
	Długość całkowita Ls	Długość gwintu LgV	Gniazdo Z		Pudełko	Karton	Paleta		
Opakowanie standard									
2,5* Ø dk = 5,1 mm	12	10	1	9,00	1.000	10.000	1.120.000	1081140250125	4003530018091
	16	14	1	9,00	1.000	10.000	1.120.000	1081140250165	4003530018107
	20	17	1	10,20	1.000	10.000	1.120.000	1081140250205	4003530018114
	25	22	1	10,70	1.000	10.000	630.000	1081140250255	4003530018121
3,0* Ø dk = 6,0 mm	12	10	1	9,00	1.000	10.000	1.120.000	1081140300125	4003530018145
	16	14	1	9,50	1.000	10.000	1.120.000	1081140300165	4003530018152
	20	17	1	10,30	1.000	10.000	630.000	1081140300205	4003530018176
	25	21	1	11,10	1.000	10.000	630.000	1081140300255	4003530018183
	30	26	1	15,00	1.000	10.000	320.000	1081140300305	4003530018190
	35	31	1	16,50	1.000	10.000	320.000	1081140300355	4003530018206
3,5 Ø dk = 7,0 mm	40	36	1	27,80	1.000	10.000	280.000	1081140300405	4003530018213
	12	9	2	11,10	1.000	10.000	1.120.000	1081140350125	4003530018220
	15	11	2	11,10	1.000	10.000	630.000	1081140350155	4003530018237
	16	13	2	11,10	1.000	10.000	630.000	1081140350165	4003530018244
	20	16	2	12,70	1.000	10.000	630.000	1081140350205	4003530018251
	25	21	2	13,70	1.000	10.000	320.000	1081140350255	4003530018268
	30	25	2	15,00	1.000	10.000	320.000	1081140350305	4003530018275
	35	30	2	18,40	1.000	10.000	320.000	1081140350355	4003530018282
4,0 Ø dk = 8,0 mm	40	35	2	20,70	1.000	10.000	280.000	1081140350405	4003530018299
	45	40	2	31,70	1.000	10.000	280.000	1081140350455	4003530018305
	50	40**	2	34,20	500	5.000	160.000	1081140350505	4003530018312
	16	13	2	13,50	1.000	10.000	630.000	1081140400165	4003530018329
	20	16	2	14,30	1.000	10.000	630.000	1081140400205	4003530018336
	25	21	2	16,20	1.000	10.000	320.000	1081140400255	4003530018343
	30	25	2	17,70	1.000	10.000	320.000	1081140400305	4003530018350
	35	30	2	20,20	1.000	10.000	280.000	1081140400355	4003530018367
	40	35	2	24,20	1.000	10.000	280.000	1081140400405	4003530018374
	45	40	2	27,10	500	5.000	160.000	1081140400455	4003530018381
	50	45	2	29,50	500	5.000	140.000	1081140400505	4003530018398
	60	50**	2	49,70	500	5.000	140.000	1081140400605	4003530018404
	70	50**	2	80,30	500	2.500	140.000	1081140400705	4003530018411

*Inne wykonanie

**Inne wykonanie. Gwint nie pod samą główkę.

Artykuł wycofywany



SPAX uniwersalny, główka stożkowa
gniazdo Z, gwint pełny

4CUT, główka MULTI

hartowany, z powłoką ułatwiającą poślizg

Brunirowane C1A

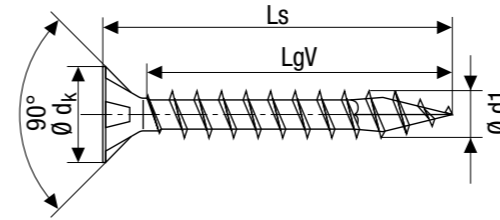

Średnica gwintu- Ø d1	Wymiar [mm]			Cena [PLN netto za 100 szt.]	Ilość sztuk w opakowaniu			Numer artykułu	Kod EAN
	Długość całkowita Ls	Długość gwintu LgV	Gniazdo Z		Pudełko	Karton	Paleta		
Opakowanie standard									
4,5 Ø dk = 8,8 mm	25	20	2	22,00	1.000	10.000	320.000	1081140450255	4003530018435
	30	25	2	24,00	1.000	10.000	280.000	1081140450305	4003530018442
	35	30	2	26,10	500	5.000	160.000	1081140450355	4003530018459
	40	34	2	28,70	500	5.000	160.000	1081140450405	4003530018466
	45	39	2	36,80	500	5.000	140.000	1081140450455	4003530018473
	50	44	2	38,20	500	5.000	140.000	1081140450505	4003530018480
	60	54	2	48,20	500	5.000	140.000	1081140450605	4003530018497
	70	59*	2	80,30	500	2.500	140.000	1081140450705	4003530018503
5,0 Ø dk = 9,7 mm	80	59*	2	88,50	200	2.000	64.000	1081140450805	4003530018510
	30	25	2	29,90	500	5.000	160.000	1081140500305	4003530018527
	35	30	2	34,20	500	5.000	160.000	1081140500355	4003530018534
	40	35	2	37,30	500	5.000	140.000	1081140500405	4003530018541
	45	39	2	41,80	500	5.000	140.000	1081140500455	4003530018558
	50	44	2	43,90	500	5.000	140.000	1081140500505	4003530018565
6,0 Ø dk = 11,6 mm	60	54	2	52,80	500	2.500	140.000	1081140500605	4003530018572
	70	61*	2	77,40	200	2.000	64.000	1081140500705	4003530018589
	80	61*	2	88,50	200	2.000	64.000	1081140500805	4003530018596
	50	43	3	64,10	200	2.000	64.000	1081140600505	4003530018633
	60	53	3	77,40	200	2.000	56.000	1081140600605	4003530018640
	70	61	3	91,10	200	2.000	56.000	1081140600705	4003530018657
	80	61*	3	102,50	200	2.000	56.000	1081140600805	4003530018664

*Inne wykonanie. Gwint nie pod samą główkę.





SPAX uniwersalny, główka stożkowa
gniazdo Z, gwint częściowy

4CUT, główka MULTI

hartowany, z powłoką ułatwiającą poślizg

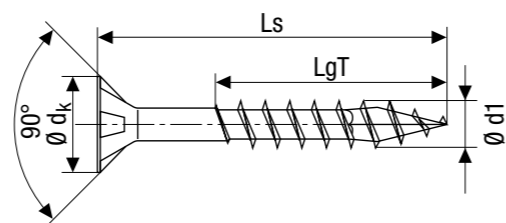

Brunirowane C1A



Średnica gwintu- Ø d1	Wymiar [mm]		Gniazdo Z	Cena [PLN netto za 100 szt.]	Ilość sztuk w opakowaniu			Numer artykułu	Kod EAN
	Długość całkowita Ls	Długość gwintu LgT			Pudełko	Karton	Paleta		
Opakowanie standard									
5,0 Ø dk = 9,7 mm	90	61	2	116,20	200	2.000	64.000	1081140500905	4003530018602
6,0 Ø dk = 11,6 mm	90	61	3	120,60	200	1.000	56.000	1081140600905	4003530018671
	100	61	3	138,30	100	1.000	32.000	1081140601005	4003530018688
	120	68	3	205,30	100	1.000	28.000	1081140601205	4003530018695

Artykuł wycofywany





SPAX uniwersalny, główka stożkowa

T-STAR plus, gwint pełny

4CUT, główka MULTI

z powłoką ułatwiającą poślizg

Nierdzewna stal szlachetna A2

1.4567

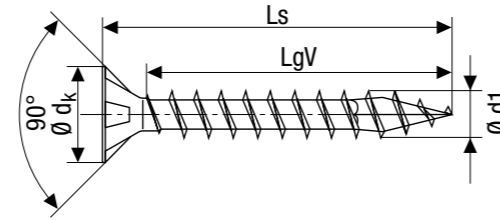

SPAX uniwersalny, główka stożkowa

T-STAR plus, gwint pełny

4CUT, główka MULTI

z powłoką ułatwiającą poślizg

Nierdzewna stal szlachetna A2

1.4567

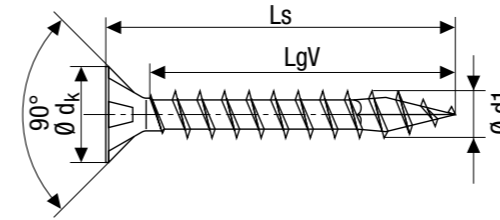

Średnica gwintu- Ø d1	Wymiar [mm]			Cena [PLN netto za 100 szt.]	Ilość sztuk w opakowaniu			Numer artykułu	Kod EAN
	Długość całkowita Ls	Długość gwintu LgV	Gniazdo T		Pudełko	Karton	Paleta		
3,0* Ø dk = 6,0 mm	12	10	10	19,60	200	2.000	470.000	1197000300123	4003530167980
	16	14	10	23,00	200	2.000	470.000	1197000300163	4003530167997
	20	17	10	24,50	200	2.000	260.000	1197000300203	4003530168000
	25	21	10	26,10	200	2.000	260.000	1197000300253	4003530168017
	30	26	10	27,40	200	2.000	260.000	1197000300303	4003530168024
	35	31	10	28,60	200	2.000	260.000	1197000300353	4003530168031
	40	36	10	30,40	200	2.000	224.000	1197000300403	4003530168048
3,5 Ø dk = 7,0 mm	16	13	15	25,50	200	2.000	260.000	1197000350163	4003530156052
	20	16	15	27,40	200	2.000	260.000	1197000350203	4003530156069
	25	21	15	28,60	200	2.000	260.000	1197000350253	4003530157042
	30	25	15	29,20	200	2.000	260.000	1197000350303	4003530168055
	35	30	15	33,60	200	2.000	224.000	1197000350353	4003530168062
4,0 Ø dk = 8,0 mm	40	35	15	35,80	200	2.000	224.000	1197000350403	4003530168079
	20	16	20	28,80	200	2.000	260.000	1197000400203	4003530156076
	25	21	20	31,10	200	2.000	260.000	1197000400253	4003530157059
	30	25	20	36,00	200	2.000	224.000	1197000400303	4003530168086
	35	30	20	38,20	200	2.000	224.000	1197000400353	4003530168093
	40	35	20	40,80	200	2.000	126.000	1197000400403	4003530168109
	45	40	20	43,80	200	2.000	126.000	1197000400453	4003530168116
50	45	20	48,20	200	2.000	126.000	1197000400503	4003530168123	
60	50**	20	57,00	100	1.000	63.000	1197000400603	4003530168130	
4,5 Ø dk = 8,8 mm	25	20	20	36,10	200	2.000	224.000	1197000450253	4003530168147
	30	25	20	40,10	200	2.000	224.000	1197000450303	4003530168154
	35	30	20	42,50	200	2.000	126.000	1197000450353	4003530168161
	40	34	20	45,90	200	2.000	126.000	1197000450403	4003530168178
	45	39	20	49,30	200	2.000	126.000	1197000450453	4003530168185
	50	44	20	54,90	200	2.000	64.000	1197000450503	4003530168192
	60	54	20	67,40	100	1.000	63.000	1197000450603	4003530168208
70	59**	20	84,70	100	1.000	63.000	1197000450703	4003530168215	

*Inne wykonanie

**Inne wykonanie. Gwint nie pod samą główkę.



Średnica gwintu- Ø d1	Wymiar [mm]			Cena [PLN netto za 100 szt.]	Ilość sztuk w opakowaniu			Numer artykułu	Kod EAN
	Długość całkowita Ls	Długość gwintu LgV	Gniazdo T		Pudełko	Karton	Paleta		
5,0 Ø dk = 9,7 mm	30	25	20	49,20	200	2.000	224.000	1197000500303	4003530168222
	35	30	20	53,40	200	2.000	126.000	1197000500353	4003530168239
	40	35	20	57,80	200	2.000	126.000	1197000500403	4003530168246
	45	39	20	61,80	200	2.000	126.000	1197000500453	4003530168253
	50	44	20	65,80	200	2.000	64.000	1197000500503	4003530168260
	60	54	20	77,60	100	1.000	63.000	1197000500603	4003530168277
	70	61*	20	105,20	100	1.000	32.000	1197000500703	4003530168284
	80	61*	20	107,80	100	1.000	32.000	1197000500803	4003530168291
6,0 Ø dk = 11,6 mm	40	34	30	86,20	200	2.000	64.000	1197000600403	4003530168321
	50	43	30	102,50	100	1.000	32.000	1197000600503	4003530168345
	60	53	30	114,50	100	1.000	32.000	1197000600603	4003530168352
	70	61*	30	128,60	100	1.000	32.000	1197000600703	4003530168369
	80	61*	30	140,10	100	1.000	32.000	1197000600803	4003530168376

*Inne wykonanie. Gwint nie pod samą główkę.





SPAX uniwersalny, główka stożkowa

T-STAR plus, gwint częściowy

4CUT, główka MULTI

z powłoką ułatwiającą poślizg

Nierdzewna stal szlachetna A2

1.4567

A2
AISI 304

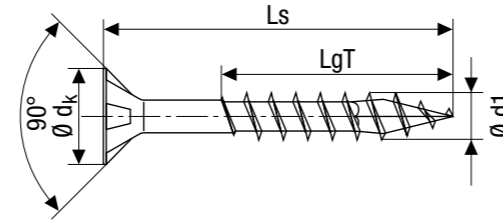

Średnica gwintu- Ø d1	Wymiar [mm]			Cena [PLN netto za 100 szt.]	Ilość sztuk w opakowaniu			Numer artykułu	Kod EAN
	Długość całkowita Ls	Długość gwintu LgT	Gniazdo T		Pudełko	Karton	Paleta		
3,5 Ø dk = 7,0 mm	30	18	15	29,20	200	2.000	260.000	0197000350303	4003530091803
	35	23	15	33,60	200	2.000	224.000	0197000350353	4003530091810
	40	23	15	35,80	200	2.000	224.000	0197000350403	4003530091827
4,0 Ø dk = 8,0 mm	30	18	20	36,00	200	2.000	224.000	0197000400303	4003530091834
	35	23	20	38,20	200	2.000	224.000	0197000400353	4003530091841
	40	23	20	40,80	200	2.000	126.000	0197000400403	4003530091858
	45	30	20	43,80	200	2.000	126.000	0197000400453	4003530091865
4,5 Ø dk = 8,8 mm	50	32	20	48,20	200	2.000	126.000	0197000400503	4003530091872
	40	25	20	45,90	200	2.000	126.000	0197000450403	4003530091889
	45	30	20	49,30	200	2.000	126.000	0197000450453	4003530091896
	50	32	20	54,90	200	2.000	64.000	0197000450503	4003530091902
5,0 Ø dk = 9,7 mm	60	37	20	67,40	100	1.000	63.000	0197000450603	4003530091919
	70	42	20	84,70	100	1.000	63.000	0197000450703	4003530097096
	40	27	20	57,80	200	2.000	126.000	0197000500403	4003530091926
	45	30	20	61,80	200	2.000	126.000	0197000500453	4003530091933
	50	32	20	65,80	200	2.000	64.000	0197000500503	4003530091940
	60	37	20	77,60	100	1.000	63.000	0197000500603	4003530091957
6,0 Ø dk = 11,6 mm	70	41	20	105,20	100	1.000	32.000	0197000500703	4003530091964
	80	46	20	107,80	100	1.000	32.000	0197000500803	4003530091971
	90	61	20	114,10	100	1.000	32.000	0197000500903	4003530097751
	100	61	20	122,30	100	1.000	32.000	0197000501003	4003530097768
	120	69	20	154,90	100	1.000	32.000	0197000501203	4003530098710
6,0 Ø dk = 11,6 mm	60	37	30	114,50	100	1.000	32.000	0197000600603	4003530091988
	70	41	30	128,60	100	1.000	32.000	0197000600703	4003530091995
	80	46	30	140,10	100	1.000	32.000	0197000600803	4003530092008
	90	61	30	156,20	100	1.000	32.000	0197000600903	4003530092015
	100	61	30	164,60	100	1.000	32.000	0197000601003	4003530092022
	120	68	30	206,50	100	1.000	32.000	0197000601203	4003530097775
	140	68	30	237,20	100	1.000	32.000	0197000601403	4003530097782
160	65	30	261,20	100	1.000	32.000	0197000601603	4003530098727	



SPAX na taśmie, główka stożkowa,

T-STAR plus, gwint częściowy

4CUT, główka MULTI

z powłoką ułatwiającą poślizg,

Nierdzewna stal szlachetna A2

1.4567

A2
AISI 304

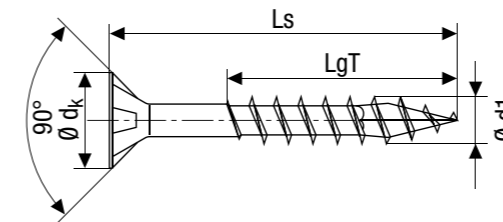

Średnica gwintu- Ø d1	Wymiar [mm]			Cena [PLN netto za 100 szt.]	Ilość sztuk na taśmie	Ilość Pudełko	Numer artykułu	Kod EAN
	Długość całkowita Ls	Długość gwintu LgT	Gniazdo T					
4,0 Ø dk = 8,0 mm	30	18	20		200	800	0197000400306	4003530040801
	35	23	20		200	800	0197000400356	4003530040818
	45	30	20		200	800	0197000400456	4003530175831
4,5 Ø dk = 8,8 mm	55	37	20	Cena na zapytanie	125	500	21970004505561	4003530097843
5,0 Ø dk = 9,7 mm	60	41	20		125	500	21970005006061	4003530040849
	70	52	20		125	500	21970005007061	4003530040856





SPAX uniwersalny, główka stożkowa
gniazdo Z, gwint pełny

4CUT, główka MULTI

z powłoką ułatwiającą poślizg

Nierdzewna stal szlachetna A2 1.4567

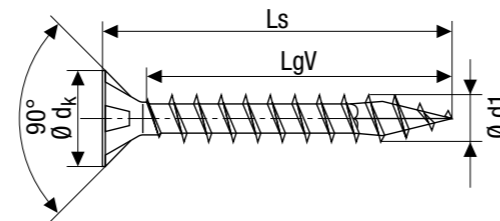

SPAX uniwersalny, główka stożkowa
gniazdo Z, gwint pełny

4CUT, główka MULTI

z powłoką ułatwiającą poślizg

Nierdzewna stal szlachetna A2 1.4567

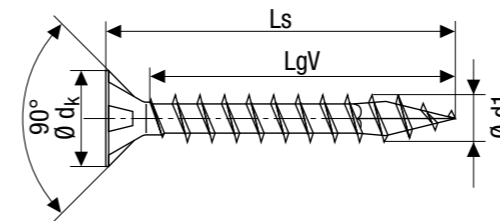

Średnica gwintu- Ø d1	Wymiar [mm]			Cena [PLN netto za 100 szt.]	Ilość sztuk w opakowaniu			Numer artykułu	Kod EAN
	Długość całkowita Ls	Długość gwintu LgV	Gniazdo Z		Pudełko	Karton	Paleta		
3,0* Ø dk = 6,0 mm	12	10	1	19,60	200	2.000	470.000	1087000300123	4003530014567
	16	14	1	23,00	200	2.000	470.000	1087000300163	4003530014574
	20	17	1	24,50	200	2.000	260.000	1087000300203	4003530014581
	25	21	1	26,10	200	2.000	260.000	1087000300253	4003530014598
	30	26	1	27,40	200	2.000	260.000	1087000300303	4003530014604
	35	31	1	28,60	200	2.000	260.000	1087000300353	4003530014611
	40	36	1	30,40	200	2.000	224.000	1087000300403	4003530014628
3,5 Ø dk = 7,0 mm	16	13	2	25,50	200	2.000	260.000	1087000350163	4003530014635
	20	16	2	27,40	200	2.000	260.000	1087000350203	4003530014642
	25	21	2	28,60	200	2.000	260.000	1087000350253	4003530014659
	30	25	2	29,20	200	2.000	260.000	1087000350303	4003530014666
	35	30	2	33,60	200	2.000	224.000	1087000350353	4003530014673
4,0 Ø dk = 8,0 mm	40	35	2	35,80	200	2.000	224.000	1087000350403	4003530014680
	20	16	2	28,80	200	2.000	260.000	1087000400203	4003530014697
	25	21	2	31,10	200	2.000	260.000	1087000400253	4003530014703
	30	25	2	36,00	200	2.000	224.000	1087000400303	4003530014710
	35	30	2	38,20	200	2.000	224.000	1087000400353	4003530014727
	40	35	2	40,80	200	2.000	126.000	1087000400403	4003530014734
	45	40	2	43,80	200	2.000	126.000	1087000400453	4003530014741
4,5 Ø dk = 8,8 mm	50	45	2	48,20	200	2.000	126.000	1087000400503	4003530014758
	60	50**	2	57,00	100	1.000	63.000	1087000400603	4003530040092
	25	20	2	36,10	200	2.000	224.000	1087000450253	4003530040108
	30	25	2	40,10	200	2.000	224.000	1087000450303	4003530014765
	35	30	2	42,50	200	2.000	126.000	1087000450353	4003530014772
	40	34	2	45,90	200	2.000	126.000	1087000450403	4003530014789
	45	39	2	49,30	200	2.000	126.000	1087000450453	4003530014796
50	44	2	54,90	200	2.000	64.000	1087000450503	4003530014802	
60	54	2	67,40	100	1.000	63.000	1087000450603	4003530089169	
70	59**	2	84,70	100	1.000	63.000	1087000450703	4003530097102	

*Inne wykonanie

**Inne wykonanie. Gwint nie pod samą główkę.

Artykuł wycyfrowany



Średnica gwintu- Ø d1	Wymiar [mm]			Cena [PLN netto za 100 szt.]	Ilość sztuk w opakowaniu			Numer artykułu	Kod EAN
	Długość całkowita Ls	Długość gwintu LgV	Gniazdo Z		Pudełko	Karton	Paleta		
5,0 Ø dk = 9,7 mm	30	25	2	49,20	200	2.000	224.000	1087000500303	4003530014819
	35	30	2	53,40	200	2.000	126.000	1087000500353	4003530014826
	40	35	2	57,80	200	2.000	126.000	1087000500403	4003530014833
	45	39	2	61,80	200	2.000	126.000	1087000500453	4003530014840
	50	44	2	65,80	200	2.000	64.000	1087000500503	4003530014857
	60	54	2	77,60	100	1.000	63.000	1087000500603	4003530014864
	70	61*	2	105,20	100	1.000	32.000	1087000500703	4003530014871
6,0 Ø dk = 11,6 mm	80	61*	2	107,80	100	1.000	32.000	1087000500803	4003530014888
	40	34	3	86,20	200	2.000	64.000	1087000600403	4003530014901
	50	43	3	102,50	100	1.000	32.000	1087000600503	4003530014918
	60	53	3	114,50	100	1.000	32.000	1087000600603	4003530014925
	70	61*	3	128,60	100	1.000	32.000	1087000600703	4003530014932
80	61*	3	140,10	100	1.000	32.000	1087000600803	4003530014949	

*Inne wykonanie. Gwint nie pod samą główkę.





SPAX uniwersalny, główka stożkowa
gniazdo Z, gwint częściowy

4CUT, główka MULTI

z powłoką ułatwiającą poślizg

Nierdzewna stal szlachetna A2

1.4567

A2
AISI 304

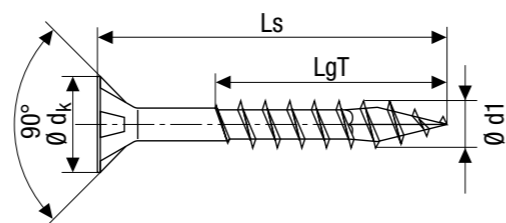

Średnica gwintu- Ø d1	Wymiar [mm]			Cena [PLN netto za 100 szt.]	Ilość sztuk w opakowaniu			Numer artykułu	Kod EAN
	Długość całkowita Ls	Długość gwintu LgT	Gniazdo Z		Pudełko	Karton	Paleta		
5,0 Ø dk = 9,7 mm	100	61	2	122,30	100	1.000	32.000	1087000501003	4003530109010
	90	61	3	156,20	100	1.000	56.000	1087000600903	4003530014956
6,0 Ø dk = 11,6 mm	100	61	3	164,60	100	1.000	32.000	1087000601003	4003530014963



SPAX do listwy przyszybowej, główka stożkowa
gniazdo Z, gwint częściowy

żeberka frezujące, szpic CUT

z powłoką ułatwiającą poślizg

Nierdzewna stal szlachetna A2

1.4567

A2
AISI 304

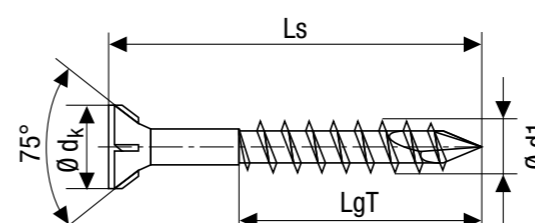

Średnica gwintu- Ø d1	Wymiar [mm]			Cena [PLN netto za 100 szt.]	Ilość sztuk w opakowaniu			Numer artykułu	Kod EAN
	Długość całkowita Ls	Długość gwintu LgT	Gniazdo Z		Pudełko	Karton	Paleta		
3,5 Ø dk = 6,1 mm	40	23	2	54,40	200	2.000	224.000	35703503401002	4003530168420

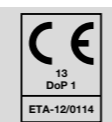



SPAX do konstrukcji drewnianych, główka stożkowa

T-STAR plus, gwint pełny

główka MULTI, szpic CUT

z powłoką ułatwiającą poślizg

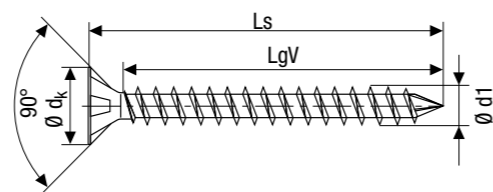

Nierdzewna stal szlachetna A4

1.4578

A4
AISI 316

Średnica gwintu- Ø d1	Wymiar [mm]			Cena [PLN netto za 100 szt.]	Ilość sztuk w opakowaniu			Numer artykułu	Kod EAN
	Długość całkowita Ls	Długość gwintu LgV	Gniazdo T		Pudełko	Karton	Paleta		
10,0 Ø dk = 18,6 mm	160		50		50	500	14.000	1208001001605	4003530182501
	200		50		50	500	12.000	1208001002005	4003530182303
	220	Gwint	50	Cena	50	500	12.000	1208001002205	4003530182310
	240	pod	50	na	50	-	4.800	1208001002405	4003530178689
	260	samą	50	zapytanie	50	-	4.800	1208001002605	4003530182327
	280	główkę	50		50	-	4.800	1208001002805	4003530182334
	300		50		50	-	4.800	1208001003005	4003530182341
	350		50		50	-	3.600	1208001003505	4003530182228
	400		50		50	-	3.600	1208001004005	4003530182235



SPAX do konstrukcji drewnianych, główka stożkowa

T-STAR plus, gwint pełny

żeberka frezujące, szpic CUT

z powłoką ułatwiającą poślizg

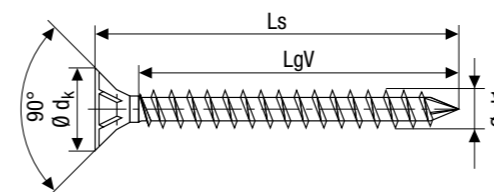

Nierdzewna stal szlachetna A4

1.4578

A4
AISI 316

Średnica gwintu- Ø d1	Wymiar [mm]			Cena [PLN netto za 100 szt.]	Ilość sztuk w opakowaniu			Numer artykułu	Kod EAN
	Długość całkowita Ls	Długość gwintu LgV	Gniazdo T		Pudełko	Karton	Paleta		
12,0 Ø dk = 18,6 mm	400	Gewinde	50	Cena	25	-	1.800	1208001204005	4003530182242
	450	pod	50	na	25	-	1.500	1208001204505	4003530182259
	500	samą	50	zapytanie	25	-	1.500	1208001205005	4003530182266
	550	główkę	50		20	-	960	1208001205505	4003530182495



Główka półkulista	64-74
- WIROX	
• Uniwersalne	
- T-STAR plus	66-70
- Gniazdo Z.....	72-73
<hr/>	
- NIERDZEWNA stal szlachetna A2	
• Uniwersalne	
- T-STAR plus	74



GŁÓWKA PÓŁKULISTA

Główka półkulista zapewnia pewne i trwałe mocowanie okuć metalowych. Gniazdo T-STAR plus gwarantuje pewne osadzenie bita.



SPAX uniwersalny, główka półkulista

T-STAR plus, gwint pełny

4CUT

hartowany, z powłoką ułatwiającą poślizg

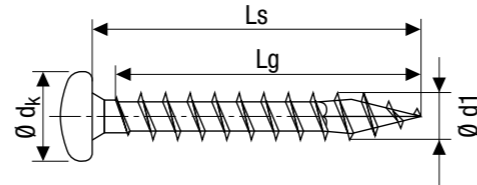

SPAX uniwersalny, główka półkulista

T-STAR plus, gwint pełny

4CUT

hartowany, z powłoką ułatwiającą poślizg

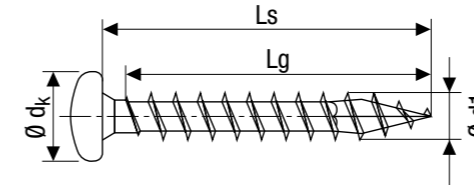

Średnica gwintu- Ø d1	Wymiar [mm]			Cena [PLN netto za 100 szt.]	Ilość sztuk w opakowaniu			Numer artykułu	Kod EAN
	Długość całkowita Ls	Długość gwintu Lg	Gniazdo T		Pudełko	Karton	Paleta		
Opakowanie mini									
3,0*	12	11	10	7,50	200	2.000	470.000	0201010300123	4003530165740
	16	15	10	7,80	200	2.000	470.000	0201010300163	4003530165764
	20	18	10	8,30	200	2.000	260.000	0201010300203	4003530170461
	25	23	10	9,40	200	2.000	260.000	0201010300253	4003530165788
	30	28	10	12,60	200	2.000	260.000	0201010300303	4003530165795
Opakowanie standard									
3,5 Ø dk = 7,0 mm	12	11	15	8,60	1.000	10.000	630.000	0201010350125	4003530165825
	15	13	15	8,30	1.000	10.000	630.000	0201010350155	4003530165849
	16	15	15	8,30	1.000	10.000	630.000	0201010350165	4003530113857
	20	18	15	9,80	1.000	10.000	630.000	0201010350205	4003530165887
	25	23	15	10,30	1.000	10.000	320.000	0201010350255	4003530165900
	30	27	15	11,60	1.000	10.000	320.000	0201010350305	4003530165924
	35	32	15	14,00	1.000	10.000	320.000	0201010350355	4003530162138
40	37	15	16,20	1.000	10.000	280.000	0201010350405	4003530165948	
Opakowanie mini									
3,5 Ø dk = 7,0 mm	12	11	15	9,50	200	2.000	470.000	0201010350123	4003530165818
	16	15	15	9,40	200	2.000	260.000	0201010350163	4003530165856
	20	18	15	10,60	200	2.000	260.000	0201010350203	4003530165870
	25	23	15	11,40	200	2.000	260.000	0201010350253	4003530165894
	30	27	15	12,70	200	2.000	224.000	0201010350303	4003530165917
	35	32	15	15,60	200	2.000	224.000	0201010350353	4003530165931

*Inne wykonanie

Artykuł wycyfywany



Średnica gwintu- Ø d1	Wymiar [mm]			Cena [PLN netto za 100 szt.]	Ilość sztuk w opakowaniu			Numer artykułu	Kod EAN
	Długość całkowita Ls	Długość gwintu Lg	Gniazdo T		Pudełko	Karton	Paleta		
Opakowanie standard									
4,0 Ø dk = 8,0 mm	12	11	20	10,60	1.000	10.000	630.000	0201010400125	4003530165962
	15	13	20	10,20	1.000	10.000	630.000	0201010400155	4003530165986
	16	15	20	10,20	1.000	10.000	320.000	0201010400165	4003530108037
	20	18	20	10,90	1.000	10.000	320.000	0201010400205	4003530108044
	25	23	20	12,70	1.000	10.000	320.000	0201010400255	4003530160813
	30	27	20	13,40	1.000	10.000	280.000	0201010400305	4003530113871
	35	32	20	15,60	1.000	5.000	280.000	0201010400355	4003530113888
	40	37	20	18,50	500	5.000	160.000	0201010400405	4003530113895
	45	42	20	20,70	500	5.000	160.000	0201010400455	4003530166075
50	47	20	22,60	500	5.000	140.000	0201010400505	4003530113901	
60	50*	20	26,90	500	5.000	140.000	0201010400605	4003530166099	
Opakowanie mini									
4,0 Ø dk = 8,0 mm	12	11	20	11,10	200	2.000	260.000	0201010400123	4003530165955
	16	15	20	11,10	200	2.000	260.000	0201010400163	4003530165993
	20	18	20	12,30	200	2.000	260.000	0201010400203	4003530166013
	25	23	20	13,90	200	2.000	224.000	0201010400253	4003530166020
	30	27	20	14,60	200	2.000	224.000	0201010400303	4003530166037
	35	32	20	17,10	200	2.000	224.000	0201010400353	4003530166044
	40	37	20	20,30	200	2.000	126.000	0201010400403	4003530166051
	45	42	20	22,80	200	2.000	126.000	0201010400453	4003530166068
	50	47	20	24,80	200	2.000	126.000	0201010400503	4003530166082

*Inne wykonanie. Gwint nie pod samą główkę.

Artykuł wycyfywany





SPAX uniwersalny, główka półkulista

T-STAR plus, gwint pełny

4CUT

hartowany, z powłoką ułatwiającą poślizg

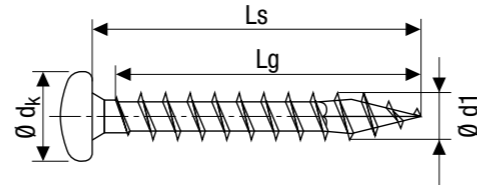

SPAX uniwersalny, główka półkulista

T-STAR plus, gwint pełny

4CUT

hartowany, z powłoką ułatwiającą poślizg

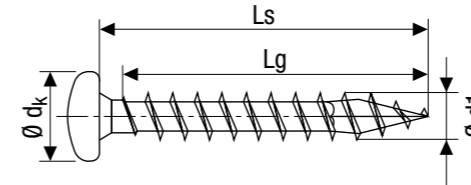

Średnica gwintu- Ø d1	Wymiar [mm]			Cena [PLN netto za 100 szt.]	Ilość sztuk w opakowaniu			Numer artykułu	Kod EAN
	Długość całkowita Ls	Długość gwintu Lg	Gniazdo T		Pudełko	Karton	Paleta		
4,5 Ø dk = 9,0 mm	Opakowanie standard								
	12	11	20	14,00	1.000	10.000	630.000	0201010450125	4003530166105
	15	13	20	14,00	1.000	10.000	320.000	0201010450155	4003530166112
	16	15	20	14,00	1.000	10.000	320.000	0201010450165	4003530165610
	20	17	20	15,60	1.000	10.000	320.000	0201010450205	4003530166150
	25	22	20	16,70	1.000	10.000	280.000	0201010450255	4003530166174
	30	27	20	18,40	500	5.000	160.000	0201010450305	4003530166198
	35	32	20	20,10	500	5.000	160.000	0201010450355	4003530161865
	40	37	20	22,10	500	5.000	160.000	0201010450405	4003530164705
	45	42	20	28,60	500	5.000	140.000	0201010450455	4003530164729
50	47	20	29,30	500	5.000	140.000	0201010450505	4003530164736	
60	57	20	37,60	500	5.000	140.000	0201010450605	4003530166242	
4,5 Ø dk = 9,0 mm	Opakowanie mini								
	16	15	20	15,60	200	2.000	260.000	0201010450163	4003530166129
	20	17	20	17,10	200	2.000	260.000	0201010450203	4003530166143
	25	22	20	18,50	200	2.000	224.000	0201010450253	4003530166167
	30	27	20	20,20	200	2.000	224.000	0201010450303	4003530166181
	35	32	20	22,10	200	2.000	126.000	0201010450353	4003530166204
	40	37	20	24,20	200	2.000	126.000	0201010450403	4003530166211
45	42	20	31,40	200	2.000	126.000	0201010450453	4003530166228	
50	47	20	32,20	200	2.000	64.000	0201010450503	4003530166235	

Artykuł wycyfywany



Średnica gwintu- Ø d1	Wymiar [mm]			Cena [PLN netto za 100 szt.]	Ilość sztuk w opakowaniu			Numer artykułu	Kod EAN
	Długość całkowita Ls	Długość gwintu Lg	Gniazdo T		Pudełko	Karton	Paleta		
5,0 Ø dk = 9,9 mm	Opakowanie standard								
	15	12	20	20,40	1.000	10.000	320.000	0201010500155	4003530166259
	16	14	20	20,40	1.000	10.000	320.000	0201010500165	4003530166273
	20	17	20	20,40	1.000	10.000	320.000	0201010500205	4003530113918
	25	22	20	20,90	500	5.000	160.000	0201010500255	4003530113925
	30	27	20	22,90	500	5.000	160.000	0201010500305	4003530164699
	35	32	20	26,40	500	5.000	160.000	0201010500355	4003530113932
	40	37	20	28,70	500	5.000	140.000	0201010500405	4003530113949
	45	41	20	32,10	200	2.000	64.000	0201010500455	4003530166341
	50	46	20	33,90	200	2.000	64.000	0201010500505	4003530113956
	60	56	20	40,90	200	2.000	64.000	0201010500605	4003530113963
	70	61*	20	57,90	200	2.000	64.000	0201010500705	4003530166389
	80	61*	20	68,20	200	2.000	64.000	0201010500805	4003530148460
90	61*	20	94,60	200	2.000	64.000	0201010500905	4003530166402	
5,0 Ø dk = 9,9 mm	Opakowanie mini								
	16	14	20	22,70	200	2.000	224.000	0201010500163	4003530166266
	20	17	20	22,70	200	2.000	224.000	0201010500203	4003530166297
	25	22	20	22,90	200	2.000	224.000	0201010500253	4003530166303
	30	27	20	25,30	200	2.000	126.000	0201010500303	4003530166310
	35	32	20	29,10	200	2.000	126.000	0201010500353	4003530166327
	40	37	20	31,40	200	2.000	126.000	0201010500403	4003530166334
	50	46	20	37,40	100	1.000	63.000	0201010500503	4003530166358
	60	56	20	45,20	100	1.000	63.000	0201010500603	4003530166365
70	61*	20	63,70	100	1.000	32.000	0201010500703	4003530166372	
80	61*	20	75,10	100	1.000	32.000	0201010500803	4003530166396	

*Inne wykonanie. Gwint nie pod samą główkę.

Artykuł wycyfywany





SPAX uniwersalny, główka półkulista

T-STAR plus, gwint pełny

4CUT

hartowany, z powłoką ułatwiającą poślizg

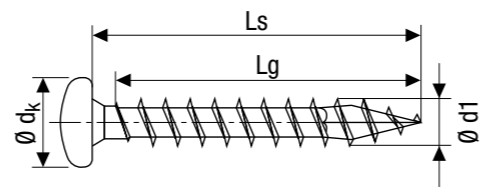

WIROX

NIE ZAWIERA CHROMU (VI)

A9J



Średnica gwintu- Ø d1	Wymiar [mm]			Cena [PLN netto za 100 szt.]	Ilość sztuk w opakowaniu			Numer artykułu	Kod EAN
	Długość całkowita Ls	Długość gwintu Lg	Gniazdo T		Pudełko	Karton	Paleta		
Opakowanie standard									
6,0 Ø dk = 11,6 mm	20	17	30	42,00	500	5.000	160.000	0201010600205	4003530166419
	25	22	30	42,00	500	5.000	160.000	0201010600255	4003530166426
	30	27	30	43,90	500	2.500	140.000	0201010600305	4003530166433
	35	32	30	43,90	500	2.500	140.000	0201010600355	4003530127885
	40	37	30	43,90	500	2.500	140.000	0201010600405	4003530166457
	45	41	30	46,80	200	2.000	64.000	0201010600455	4003530166464
	50	46	30	49,30	200	2.000	64.000	0201010600505	4003530165085
	60	56	30	59,40	200	2.000	56.000	0201010600605	4003530113970
	70	61*	30	72,10	200	2.000	56.000	0201010600705	4003530113987
	80	61*	30	79,70	200	1.000	56.000	0201010600805	4003530166488
90	61*	30	91,10	200	1.000	56.000	0201010600905	4003530166495	
100	61*	30	106,90	100	1.000	32.000	0201010601005	4003530166501	
Opakowanie mini									
6,0 Ø dk = 11,6 mm	40	37	30	48,50	200	2.000	64.000	0201010600403	4003530166440
	50	46	30	54,80	100	1.000	32.000	0201010600503	4003530166471

*Inne wykonanie. Gwint nie pod samą główkę.

Artykuł wycofywany

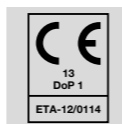



SPAX uniwersalny, główka półkulista
gniazdo Z, gwint pełny

4CUT

hartowany, z powłoką ułatwiającą poślizg

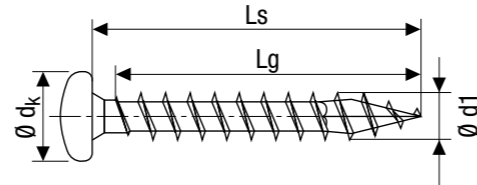

SPAX uniwersalny, główka półkulista
gniazdo Z, gwint pełny

4CUT

hartowany, z powłoką ułatwiającą poślizg

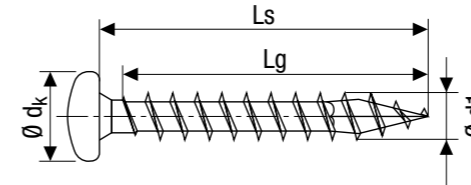

Średnica gwintu- Ø d1	Wymiar [mm]			Cena [PLN netto za 100 szt.]	Ilość sztuk w opakowaniu			Numer artykułu	Kod EAN
	Długość całkowita Ls	Długość gwintu Lg	Gniazdo Z		Pudełko	Karton	Paleta		
Opakowanie standard									
3,0* Ø dk = 6,0 mm	10	8	1	7,10	1.000	10.000	1.120.000	0231010300105	4003530014970
	12	11	1	7,10	1.000	10.000	1.120.000	0231010300125	4003530014987
	15	13	1	7,30	1.000	10.000	1.120.000	0231010300155	4003530015007
	16	15	1	7,30	1.000	10.000	630.000	0231010300165	4003530015014
	20	18	1	7,80	1.000	10.000	630.000	0231010300205	4003530015038
	25	23	1	8,30	1.000	10.000	630.000	0231010300255	4003530015045
	30	28	1	11,40	1.000	10.000	320.000	0231010300305	4003530015052
3,5 Ø dk = 7,0 mm	12	11	2	8,60	1.000	10.000	630.000	0231010350125	4003530015069
	15	13	2	8,30	1.000	10.000	630.000	0231010350155	4003530015083
	16	15	2	8,30	1.000	10.000	630.000	0231010350165	4003530015090
	20	18	2	9,80	1.000	10.000	630.000	0231010350205	4003530015106
	25	23	2	10,30	1.000	10.000	320.000	0231010350255	4003530015113
	30	27	2	11,60	1.000	10.000	320.000	0231010350305	4003530015120
	35	32	2	14,00	1.000	10.000	320.000	0231010350355	4003530015137
4,0 Ø dk = 8,0 mm	40	37	2	16,20	1.000	10.000	280.000	0231010350405	4003530015144
	12	11	2	10,60	1.000	10.000	630.000	0231010400125	4003530015151
	15	13	2	10,20	1.000	10.000	630.000	0231010400155	4003530015175
	16	15	2	10,20	1.000	10.000	320.000	0231010400165	4003530015182
	20	18	2	10,90	1.000	10.000	320.000	0231010400205	4003530015212
	25	23	2	12,70	1.000	10.000	320.000	0231010400255	4003530015229
	30	27	2	13,40	1.000	10.000	280.000	0231010400305	4003530015236
	35	32	2	15,60	1.000	5.000	280.000	0231010400355	4003530015243
	40	37	2	18,50	500	5.000	160.000	0231010400405	4003530015250
	45	42	2	20,70	500	5.000	160.000	0231010400455	4003530015267
4,5 Ø dk = 9,0 mm	50	47	2	22,60	500	5.000	140.000	0231010400505	4003530015274
	60	50**	2	26,90	500	5.000	140.000	0231010400605	4003530015281
	12	11	2	14,00	1.000	10.000	630.000	0231010450125	4003530015298
	15	13	2	14,00	1.000	10.000	320.000	0231010450155	4003530015304
	16	15	2	14,00	1.000	10.000	320.000	0231010450165	4003530015311

*Inne wykonanie

**Inne wykonanie. Gwint nie pod samą główkę.



Średnica gwintu- Ø d1	Wymiar [mm]			Cena [PLN netto za 100 szt.]	Ilość sztuk w opakowaniu			Numer artykułu	Kod EAN
	Długość całkowita Ls	Długość gwintu Lg	Gniazdo Z		Pudełko	Karton	Paleta		
Opakowanie standard									
4,5 Ø dk = 9,0 mm	20	17	2	15,60	1.000	10.000	320.000	0231010450205	4003530015335
	25	22	2	16,70	1.000	10.000	280.000	0231010450255	4003530015342
	30	27	2	18,40	500	5.000	160.000	0231010450305	4003530015359
	35	32	2	20,10	500	5.000	160.000	0231010450355	4003530015366
	40	37	2	22,10	500	5.000	160.000	0231010450405	4003530015373
	45	42	2	28,60	500	5.000	140.000	0231010450455	4003530015380
	50	47	2	29,30	500	5.000	140.000	0231010450505	4003530015397
	60	57	2	37,60	500	2.500	140.000	0231010450605	4003530103353
5,0 Ø dk = 9,9 mm	15	12	2	20,40	1.000	10.000	320.000	0231010500155	4003530039478
	16	14	2	20,40	1.000	10.000	320.000	0231010500165	4003530015403
	20	17	2	20,40	1.000	10.000	320.000	0231010500205	4003530015427
	25	22	2	20,90	500	5.000	160.000	0231010500255	4003530015434
	30	27	2	22,90	500	5.000	160.000	0231010500305	4003530015441
	35	32	2	26,40	500	5.000	160.000	0231010500355	4003530015458
	40	37	2	28,70	500	5.000	140.000	0231010500405	4003530016059
	45	41	2	32,10	200	2.000	64.000	0231010500455	4003530015472
	50	46	2	33,90	200	2.000	64.000	0231010500505	4003530015489
	60	56	2	40,90	200	2.000	64.000	0231010500605	4003530015496
	70	61*	2	57,90	200	2.000	64.000	0231010500705	4003530015502
6,0 Ø dk = 11,6 mm	80	61*	2	68,20	200	2.000	64.000	0231010500805	4003530015519
	90	61*	2	94,60	200	2.000	64.000	0231010500905	4003530015526
	20	17	3	42,00	500	5.000	160.000	0231010600205	4003530103414
	25	22	3	42,00	500	5.000	160.000	0231010600255	4003530103421
	30	27	3	43,90	500	2.500	140.000	0231010600305	4003530015533
	35	32	3	43,90	500	2.500	140.000	0231010600355	4003530015540
	40	37	3	43,90	500	2.500	140.000	0231010600405	4003530015557
	45	41	3	46,80	200	2.000	64.000	0231010600455	4003530015564
	50	46	3	49,30	200	2.000	64.000	0231010600505	4003530015571
	60	56	3	59,40	200	2.000	56.000	0231010600605	4003530015588
	70	61*	3	72,10	200	2.000	56.000	0231010600705	4003530015595
80	61*	3	79,70	200	1.000	56.000	0231010600805	4003530015601	
90	61*	3	91,10	200	1.000	56.000	0231010600905	4003530015618	
100	61*	3	106,90	100	1.000	32.000	0231010601005	4003530015625	

*Inne wykonanie. Gwint nie pod samą główkę.

Artykuł wycyfrowany





SPAX uniwersalny, główka półkulista

T-STAR plus, gwint pełny

4CUT

z powłoką ułatwiającą poślizg

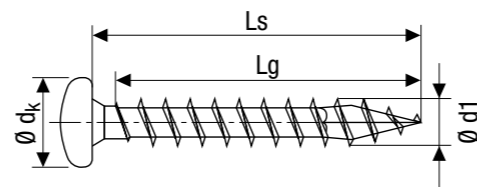

Nierdzewna stal szlachetna A2 1.4567 **A2** AISI 304



Średnica gwintu- Ø d1	Wymiar [mm]			Cena [PLN netto za 100 szt.]	Ilość sztuk w opakowaniu			Numer artykułu	Kod EAN
	Długość całkowita Ls	Długość gwintu LgV	Gniazdo T		Pudełko	Karton	Paleta		
3,0* Ø dk = 6,0 mm	20	18	10	25,00	200	2.000	260.000	0207000300203	4003530175183
	30	28	10	28,10	200	2.000	260.000	0207000300303	4003530175190
3,5 Ø dk = 7,0 mm	20	18	15	28,10	200	2.000	260.000	0207000350203	4003530175206
	30	27	15	29,90	200	2.000	260.000	0207000350303	4003530175213
4,0 Ø dk = 8,0 mm	20	18	20	33,40	200	2.000	260.000	0207000400203	4003530175220
	25	23	20	35,20	200	2.000	260.000	0207000400253	4003530175237
	30	27	20	38,70	200	2.000	224.000	0207000400303	4003530175244
	35	32	20	41,70	200	2.000	126.000	0207000400353	4003530175251
	40	37	20	44,20	200	2.000	126.000	0207000400403	4003530175268
	45	42	20	45,70	200	2.000	126.000	0207000400453	4003530175275
5,0 Ø dk = 9,9 mm	50	47	20	47,30	200	2.000	126.000	0207000400503	4003530175282
	25	22	20	45,40	200	2.000	224.000	0207000500253	4003530175299
	30	27	20	49,80	200	2.000	224.000	0207000500303	4003530175305
	40	37	20	63,00	200	2.000	126.000	0207000500403	4003530175312
	50	46	20	78,10	100	1.000	63.000	0207000500503	4003530175329

*Inne wykonanie



Główka soczewkowa	76-83
- WIROX	
• Uniwersalny	
- Gniazdo Z.....	78
<hr/>	
- NIKLOWANE	
• Uniwersalny	
- Gniazdo Z.....	79
<hr/>	
- NIERDEWNA stal szlachetna A2..	
• Uniwersalny	
- T-STAR <i>plus</i>	80
• SPAX do fasad	
- T-STAR <i>plus</i>	81-83



GŁÓWKA SOCZEWKOWA

Główka soczewkowa łatwo zagłębia się w drewno. Dzięki estetycznemu wyglądowi idealnie nadaje się do widocznych połączeń np. do montażu listew przypodłogowych.

SPAX uniwersalny, główka soczewkowa
gniazdo Z, gwint pełny

4CUT, główka MULTI

hartowany, z powłoką ułatwiającą poślizg

WIROX NIE ZAWIERA CHROMU (VI) A9J

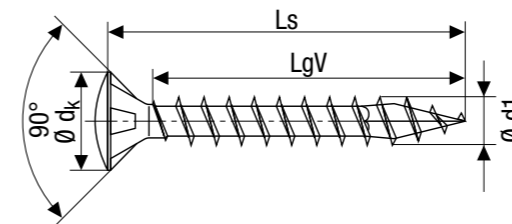
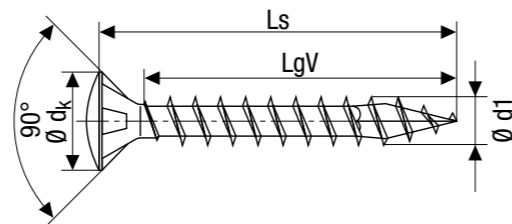

SPAX uniwersalny, główka soczewkowa
gniazdo Z, gwint pełny

4CUT, główka MULTI

hartowany, z powłoką ułatwiającą poślizg

Niklowane E1J

Średnica gwintu- Ø d1	Wymiar [mm]		Gniazdo Z	Cena [PLN netto za 100 szt.]	Ilość sztuk w opakowaniu			Numer artykułu	Kod EAN
	Długość całkowita Ls	Długość gwintu LgV			Pudełko	Karton	Paleta		
Opakowanie standard									
3,5 Ø dk = 7,0 mm	15	11	2	9,90	1.000	10.000	630.000	0241010350155	4003530016295
	16	13	2	9,90	1.000	10.000	630.000	0241010350165	4003530016301
	20	16	2	11,10	1.000	10.000	630.000	0241010350205	4003530016325
	25	21	2	12,30	1.000	10.000	320.000	0241010350255	4003530016332
	30	25	2	13,30	1.000	10.000	320.000	0241010350305	4003530016349
	35	30	2	16,50	1.000	10.000	320.000	0241010350355	4003530016356
4,0 Ø dk = 8,0 mm	40	35	2	18,70	1.000	10.000	280.000	0241010350405	4003530016363
	16	13	2	12,30	1.000	10.000	630.000	0241010400165	4003530016387
	20	16	2	13,10	1.000	10.000	320.000	0241010400205	4003530016400
	25	21	2	14,70	1.000	10.000	320.000	0241010400255	4003530016417
	30	25	2	15,50	1.000	10.000	320.000	0241010400305	4003530016424
	35	30	2	18,20	1.000	10.000	280.000	0241010400355	4003530016431
4,5 Ø dk = 8,8 mm	40	35	2	21,70	500	5.000	160.000	0241010400405	4003530016448
	45	40	2	24,00	500	5.000	160.000	0241010400455	4003530016455
	50	45	2	26,10	500	5.000	140.000	0241010400505	4003530016462
	30	25	2	21,10	1.000	10.000	280.000	0241010450305	4003530016479
	35	30	2	23,50	500	5.000	160.000	0241010450355	4003530016486
	40	34	2	25,40	500	5.000	160.000	0241010450405	4003530016493
5,0 Ø dk = 9,7 mm	45	39	2	32,40	500	5.000	140.000	0241010450455	4003530016509
	50	44	2	33,80	500	5.000	140.000	0241010450505	4003530016516
	35	30	2	30,40	500	5.000	160.000	0241010500355	4003530016523
	40	35	2	32,90	500	5.000	140.000	0241010500405	4003530016530
5,0 Ø dk = 9,7 mm	50	44	2	38,80	200	2.000	64.000	0241010500505	4003530016554
	60	54	2	46,80	200	2.000	64.000	0241010500605	4003530016561

Artykuł wycofywany

Średnica gwintu- Ø d1	Wymiar [mm]		Gniazdo Z	Cena [PLN netto za 100 szt.]	Ilość sztuk w opakowaniu			Numer artykułu	Kod EAN
	Długość całkowita Ls	Długość gwintu LgV			Pudełko	Karton	Paleta		
Opakowanie standard									
3,5 Ø dk = 7,0 mm	16	13	2	12,70	1.000	10.000	630.000	0241030350165	4003530016813
	20	16	2	14,70	1.000	10.000	630.000	0241030350205	4003530016820
	25	21	2	15,80	1.000	10.000	320.000	0241030350255	4003530016837
	30	25	2	17,40	1.000	10.000	320.000	0241030350305	4003530016844
	35	30	2	21,10	1.000	10.000	320.000	0241030350355	4003530039546
4,0 Ø dk = 8,0 mm	16	13	2	15,50	1.000	10.000	630.000	0241030400165	4003530105883
	20	16	2	16,90	1.000	10.000	320.000	0241030400205	4003530039553
	25	21	2	19,10	1.000	10.000	320.000	0241030400255	4003530039560
	30	25	2	21,70	1.000	10.000	320.000	0241030400305	4003530039577
	35	30	2	23,50	1.000	10.000	280.000	0241030400355	4003530039584
	40	35	2	27,80	500	5.000	160.000	0241030400405	4003530016851
4,5 Ø dk = 8,8 mm	45	40	2	31,30	500	5.000	160.000	0241030400455	4003530039591
	50	45	2	33,80	500	5.000	140.000	0241030400505	4003530039607
	17	13	2	19,10	1.000	10.000	320.000	0241030450175	4003530016868
	50	44	2	43,80	500	5.000	140.000	0241030450505	4003530039638
60	54	2	55,50	500	5.000	140.000	0241030450605	4003530039645	

Artykuł wycofywany





SPAX uniwersalny, główka soczewkowa

T-STAR plus, gwint pełny

4CUT, główka MULTI

z powłoką ułatwiającą poślizg

Nierdzewna stal szlachetna A2

1.4567

A2
AISI 304

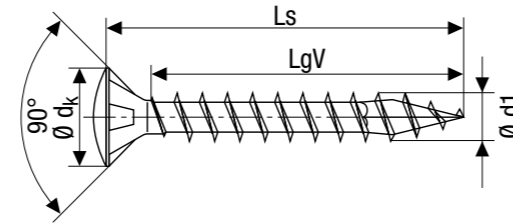

Średnica gwintu- Ø d1	Wymiar [mm]			Cena [PLN netto za 100 szt.]	Ilość sztuk w opakowaniu			Numer artykułu	Kod EAN
	Długość całkowita Ls	Długość gwintu LgV	Gniazdo T		Pudełko	Karton	Paleta		
3,0* Ø dk = 6,0 mm	16	14	10	25,90	200	2.000	470.000	0627000300163	4003530167836
	20	17	10	28,70	200	2.000	260.000	0627000300203	4003530167843
	25	21	10	29,50	200	2.000	260.000	0627000300253	4003530167850
	30	26	10	32,20	200	2.000	260.000	0627000300303	4003530167867
3,5 Ø dk = 7,0 mm	16	13	15	28,90	200	2.000	260.000	0627000350163	4003530167874
	20	16	15	32,20	200	2.000	260.000	0627000350203	4003530167881
	25	21	15	32,70	200	2.000	260.000	0627000350253	4003530167898
	30	25	15	34,40	200	2.000	260.000	0627000350303	4003530167904
4,0 Ø dk = 8,0 mm	30	25	20	43,90	200	2.000	224.000	0627000400303	4003530167911
	35	30	20	47,80	200	2.000	224.000	0627000400353	4003530167928
	40	35	20	50,70	200	2.000	126.000	0627000400403	4003530167935
	45	40	20	53,10	200	2.000	126.000	0627000400453	4003530167942
4,5 Ø dk = 8,8 mm	30	25	20	50,70	200	2.000	224.000	0627000450303	4003530167959
	40	34	20	60,70	200	2.000	126.000	0627000450403	4003530167966
	50	44	20	72,30	200	2.000	64.000	0627000450503	4003530167973

*Inne wykonanie

Artykuł wycyfrowany



SPAX[®]

SPAX do deski fasadowej, główka soczewkowa,

T-STAR plus, gwint częściowy

zęberka frezujące, szpic CUT

z powłoką ułatwiającą poślizg

Nierdzewna stal szlachetna A2

1.4567

A2
AISI 304

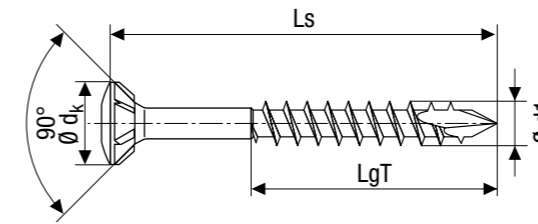

Średnica gwintu- Ø d1	Wymiar [mm]			Cena [PLN netto za 100 szt.]	Ilość sztuk w opakowaniu			Numer artykułu	Kod EAN
	Długość całkowita Ls	Długość gwintu LgT	Gniazdo T		Pudełko	Karton	Paleta		
4,5 Ø dk = 8,8 mm	35	25	20	45,90	200	2.000	224.000	2517000450352	4003530184055
	40	25	20	50,50	200	2.000	126.000	2517000450402	4003530184062
	45	30	20	54,20	200	2.000	126.000	2517000450452	4003530184079
	50	32	20	60,50	200	2.000	64.000	2517000450502	4003530184086
	60	37	20	73,90	100	1.000	63.000	2517000450602	4003530184093
	70	42	20	93,10	100	1.000	32.000	2517000450702	4003530184109
5,0 Ø dk = 9,7 mm	80	47	20	102,10	100	1.000	32.000	2517000450802	4003530184116
	60	37	20	86,20	100	1.000	63.000	2517000500602	4003530184123
	70	41	20	116,20	100	1.000	32.000	2517000500702	4003530184130
	80	46	20	118,70	100	1.000	32.000	2517000500802	4003530184147
	90	61	20	126,40	100	1.000	32.000	2517000500902	4003530184154
100	61	20	131,30	100	1.000	32.000	2517000501002	4003530184215	

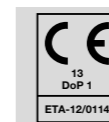
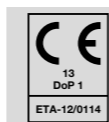

SPAX do deski fasadowej, główka soczewkowa, T-STAR plus, gwint dociągający

4CUT, żeberka frezujące, wąska główka (Ø 8 mm)

z powłoką ułatwiającą poślizg

Nierdzewna stal szlachetna A2

1.4567

A2
AISI 304

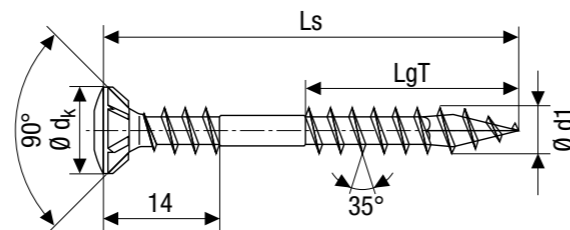

Średnica gwintu- Ø d1	Wymiar [mm]			Cena [PLN netto za 100 szt.]	Ilość sztuk w opakowaniu			Numer artykułu	Kod EAN
	Długość całkowita Ls	Długość gwintu LgT	Gniazdo T		Pudełko	Karton	Paleta		
4,5 Ø dk = 8,0 mm	50	21	20	79,10	200	2.000	64.000	25470004505022	4003530183881
	60	26	20	85,20	100	1.000	63.000	25470004506022	4003530183904
	70	31	20	109,40	100	1.000	32.000	25470004507022	4003530184048

SPAX do deski fasadowej, główka soczewkowa, T-STAR plus, gwint dociągający

4CUT, żeberka frezujące, wąska główka (Ø 8 mm)

z powłoką ułatwiającą poślizg

Nierdzewna stal szlachetna A2

1.4567

A2
AISI 304

A2
antik

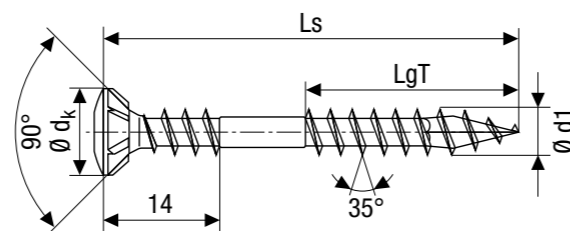

Średnica gwintu- Ø d1	Wymiar [mm]			Cena [PLN netto za 100 szt.]	Ilość sztuk w opakowaniu			Numer artykułu	Kod EAN
	Długość całkowita Ls	Długość gwintu LgT	Gniazdo T		Pudełko	Karton	Paleta		
4,5 Ø dk = 8,0 mm	50	21	20	83,40	200	2.000	64.000	25479004505022	4003530183935
	60	26	20	92,40	100	1.000	63.000	25479004506022	4003530183959

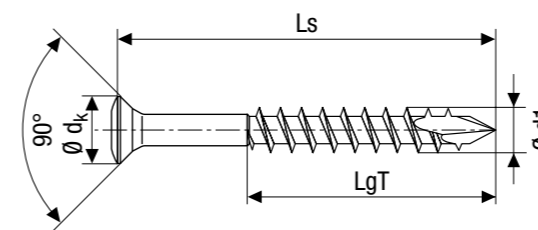

SPAX do deski fasadowej, główka soczewkowa, bardzo mała główka, T-STAR plus, gwint częściowy

szpic CUT

z powłoką ułatwiającą poślizg

Nierdzewna stal szlachetna A2

1.4567

A2
AISI 304

Średnica gwintu- Ø d1	Wymiar [mm]			Cena [PLN netto za 100 szt.]	Ilość sztuk w opakowaniu			Numer artykułu	Kod EAN
	Długość całkowita Ls	Długość gwintu LgT	Gniazdo T		Pudełko	Karton	Paleta		
4,0 Ø dk = 6,0 mm	40	24	15	62,00	100	1.000	112.000	0467000400403	4003530184314
	45	29	15	68,20	100	1.000	112.000	0467000400453	4003530184321
4,5 Ø dk = 7,0 mm	70	42	15	103,30	100	1.000	32.000	0467000450703	4003530184338
5,0 Ø dk = 8,0 mm	100	61	20	149,40	100	1.000	32.000	0467000501003	4003530184345

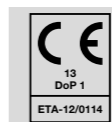
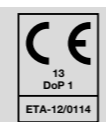
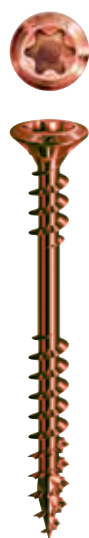

Główka z podkładką / główka talerzowa 84-91

- WIROX główka z podkładką
 - Uniwersalne
 - Gniazdo Z..... 86

- WIROX główka talerzowa
 - Do konstrukcji drewnianych
 - T-STAR *plus* 88-89

- NIERDZEWNA stal szlachetna A2, główka talerzowa
 - Do konstrukcji drewnianych
 - T-STAR *plus* 90-91



GŁÓWKA Z PODKŁADKĄ / GŁÓWKA TALERZOWA

SPAX z główką talerzową gwarantuje większą siłę docisku, dzięki temu można dociągać nawet silnie odkształcone elementy. Główka talerzowa idealnie nadaje się do mocowania cienkich

blach, natomiast główka z podkładką jest przeznaczona do skręcania mebli.



SPAX uniwersalny, główka z podkładką
gniazdo Z, gwint pełny

4CUT

hartowany, z powłoką ułatwiającą poślizg

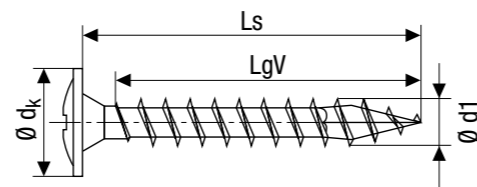

NIE ZAWIERA CHROMU (VI)

A9J



Średnica gwintu- Ø d1	Wymiar [mm]		Gniazdo Z	Cena [PLN netto za 100 szt.]	Ilość sztuk w opakowaniu			Numer artykułu	Kod EAN
	Długość całkowita Ls	Długość gwintu LgV			Pudełko	Karton	Paleta		
Opakowanie standard									
3,5 Ø dk = 8,6 mm	17	15	2	9,20	3.000	-	912.000	0281010350172	4003530109799
	20	18	2	10,60	3.000	-	912.000	0281010350202	4003530109713
	25	23	2	12,90	2.000	-	608.000	0281010350252	4003530109720
	30	27	2	14,00	3.000	-	441.000	0281010350302	4003530109737
	35	32	2	17,60	2.000	-	294.000	0281010350352	4003530109744
4,0 Ø dk = 9,6 mm	13	11	2	10,30	3.000	-	456.000	0281010400132	4003530109751
	17	15	2	10,60	2.000	-	456.000	0281010400172	4003530107153
	20	18	2	12,10	2.000	-	456.000	0281010400202	4003530109768
	25	23	2	13,40	3.000	-	441.000	0281010400252	4003530107160
	30	27	2	15,30	2.000	-	294.000	0281010400302	4003530107177
	35	32	2	17,70	2.000	-	294.000	0281010400352	4003530092046
	40	37	2	19,20	1.500	-	220.500	0281010400402	4003530097348
4,5 Ø dk = 10,6 mm	45	42	2	20,90	1.000	-	147.000	0281010400452	4003530107184
	20	17	2	15,80	3.000	-	441.000	0281010450202	4003530092053
	25	22	2	16,20	2.000	-	294.000	0281010450252	4003530092060
	30	27	2	17,10	2.000	-	294.000	0281010450302	4003530092077
	35	32	2	18,40	1.500	-	220.500	0281010450352	4003530097331
	40	37	2	20,20	1.000	-	147.000	0281010450402	4003530092084
5,0 Ø dk = 11,6 mm	45	42	2	23,40	1.000	-	147.000	0281010450452	4003530092091
	50	47	2	24,70	1.000	-	147.000	0281010450502	4003530092107
	20	17	2	17,40	2.000	-	294.000	0281010500202	4003530092114
	25	22	2	19,40	1.000	-	304.000	0281010500252	4003530092121
	30	27	2	21,10	1.000	-	147.000	0281010500302	4003530092206
	35	32	2	28,50	1.000	-	147.000	0281010500352	4003530092138
	40	37	2	30,30	1.000	-	147.000	0281010500402	4003530092145
	45	41	2	32,20	1.000	-	147.000	0281010500452	4003530092152
5,0 Ø dk = 11,6 mm	50	46	2	34,60	1.000	-	147.000	0281010500502	4003530092169
	60	56	2	35,20	500	-	73.500	0281010500602	4003530092176

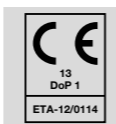

SPAX do konstrukcji drewnianych, główka talerzowa
T-STAR plus, gwint pełny lub częściowy

4CUT

hartowany, z powłoką ułatwiającą poślizg

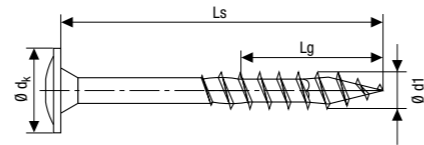

NIE ZAWIERA CHROMU (VI)

A9J

Średnica gwintu- Ø d1	Wymiar [mm]			Gniazdo T	Cena [PLN netto za 100 szt.]	Ilość sztuk w opakowaniu			Numer artykułu	Kod EAN
	Długość całkowita Ls	Długość gwintu Lg	■ □			Pudełko	Karton	Paleta		
6,0 Ø dk = 13,6 mm	60	56	■	30	73,00	200	2.000	56.000	0251010600605	4003530248351
	80	61	■	30	94,90	100	1.000	28.000	0251010600805	4003530245572
	100	61	□	30	105,10	100	1.000	32.000	0251010601005	4003530245589
	120	68	□	30	189,50	100	1.000	28.000	0251010601205	4003530245596
	140	68	□	30	262,30	100	1.000	28.000	0251010601405	4003530245602
	160	65	□	30	349,70	100	1.000	28.000	0251010601605	4003530245619
	180	65	□	30	539,00	100	1.000	28.000	0251010601805	4003530245626
8,0 Ø dk = 20 mm	50*	46	■	40	109,40	50	500	16.000	0251720800505	4003530182358
	80	70	■	40	128,70	50	500	14.000	0251010800805	4003530165184
	100	80	■	40	142,80	50	500	14.000	0251010801005	4003530245640
	120	80	■	40	167,70	50	500	14.000	0251010801205	4003530245657
	140	80	□	40	251,70	50	500	14.000	0251010801405	4003530245664
	160	80	□	40	285,40	50	500	14.000	0251010801605	4003530245671
	180	80	□	40	300,50	50	500	14.000	0251010801805	4003530245688
	200	80	□	40	332,60	50	500	12.000	0251010802005	4003530245695
	220	80	□	40	368,60	50	500	12.000	0251010802205	4003530245701
	240	80	□	40	423,90	50	-	4.800	0251010802405	4003530245718
	260	80	□	40	452,40	50	-	4.800	0251010802605	4003530245725
	280	80	□	40	475,30	50	-	4.800	0251010802805	4003530245732
	300	80	□	40	501,80	50	-	4.800	0251010803005	4003530245749
	320	80	□	40	522,50	50	-	3.600	0251010803205	4003530245756
	340	80	□	40	549,20	50	-	3.600	0251010803405	4003530245763
	360	80	□	40	581,40	50	-	3.600	0251010803605	4003530245770
	380	80	□	40	604,20	50	-	3.600	0251010803805	4003530245787
400	80	□	40	627,20	50	-	3.600	0251010804005	4003530245794	
450	80	□	40	705,00	25	-	1.500	0251010804505	4003530245800	

■ T-STAR plus, gwint pełny

□ T-STAR plus, gwint częściowy

*Inna powłoka: P5J

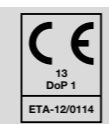

SPAX do konstrukcji drewnianych, główka talerzowa
T-STAR plus, gwint pełny lub częściowy

4CUT

hartowany, z powłoką ułatwiającą poślizg

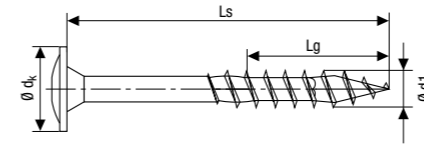

NIE ZAWIERA CHROMU (VI)

A9J

Średnica gwintu- Ø d1	Wymiar [mm]			Gniazdo T	Cena [PLN netto za 100 szt.]	Ilość sztuk w opakowaniu			Numer artykułu	Kod EAN
	Długość całkowita Ls	Długość gwintu Lg	■ □			Pudełko	Karton	Paleta		
10,0 Ø dk = 25 mm	80	70	■	50	190,30	50	500	14.000	0251011000805	4003530245817
	100	80	■	50	214,10	50	500	12.000	0251011001005	4003530245824
	120	80	■	50	251,70	50	500	12.000	0251011001205	4003530245831
	140	80	□	50	338,30	50	500	12.000	0251011001405	4003530245848
	160	80	□	50	355,60	25	250	6.000	0251011001605	4003530165207
	180	80	□	50	376,60	25	250	6.000	0251011001805	4003530245862
	200	80	□	50	418,20	25	250	6.000	0251011002005	4003530245879
	220	80	□	50	464,00	25	250	6.000	0251011002205	4003530165214
	240	80	□	50	532,20	25	-	2.400	0251011002405	4003530245893
	260	80	□	50	566,40	25	-	2.400	0251011002605	4003530245909
	280	80	□	50	593,20	25	-	2.400	0251011002805	4003530245916
	300	80	□	50	627,20	25	-	2.400	0251011003005	4003530245923
	320	80	□	50	652,00	25	-	1.800	0251011003205	4003530245930
	340	80	□	50	686,00	25	-	1.800	0251011003405	4003530245947
360	80	□	50	728,20	25	-	1.800	0251011003605	4003530245954	
380	80	□	50	754,60	25	-	1.800	0251011003805	4003530245961	
400	80	□	50	785,00	25	-	1.800	0251011004005	4003530245978	
450	80	□	50	879,80	25	-	1.500	0251011004505	4003530245985	

■ T-STAR plus, gwint pełny

□ T-STAR plus, gwint częściowy

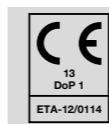

SPAX do konstrukcji drewnianych, główka talerzowa
T-STAR plus, gwint pełny lub częściowy

4CUT

z powłoką ułatwiającą poślizg

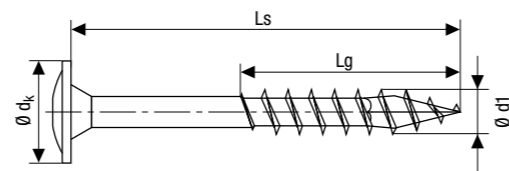

Nierdzewna stal szlachetna A2 1.4567

A2
AISI 304

Średnica gwintu- Ø d1	Wymiar [mm]			Gniazdo T	Cena [PLN netto za 100 szt.]	Ilość sztuk w opakowaniu			Numer artykułu	Kod EAN
	Długość całkowita Ls	Długość gwintu Lg	■ □			Pudełko	Karton	Paleta		
6,0 Ø dk = 13,6 mm	60	56	■	30	130,80	100	1.000	32.000	0257000600605	4003530183027
	80	61	■	30	150,70	100	1.000	28.000	0257000600805	4003530183034
	100	61	□	30	200,40	100	1.000	32.000	0257000601005	4003530183041
	120	68	□	30	221,00	100	1.000	28.000	0257000601205	4003530183058
	140	68	□	30	249,00	100	1.000	28.000	0257000601405	4003530183065

■ T-STAR plus, gwint pełny

□ T-STAR plus, gwint częściowy

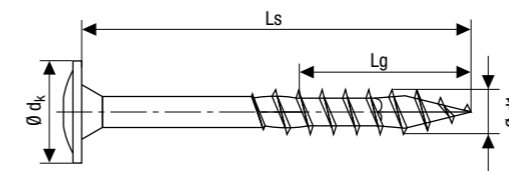

SPAX do konstrukcji drewnianych, główka talerzowa
T-STAR plus, gwint pełny lub częściowy

4CUT

z powłoką ułatwiającą poślizg

Nierdzewna stal szlachetna A2 1.4567

A2
AISI 304

Średnica gwintu- Ø d1	Wymiar [mm]			Gniazdo T	Cena [PLN netto za 100 szt.]	Ilość sztuk w opakowaniu			Numer artykułu	Kod EAN
	Długość całkowita Ls	Długość gwintu Lg	■ □			Pudełko	Karton	Paleta		
8,0 Ø dk = 20 mm	50	46	■	40	195,50	50	500	14.000	0257000800505	4003530182815
	60	56	■	40	204,00	50	500	14.000	0257000800605	4003530182839
	80	70	■	40	437,10	50	500	14.000	0257000800805	4003530176760
	100	80	■	40	480,70	50	500	14.000	0257000801005	4003530177880
	120	80	■	40	670,00	50	500	14.000	0257000801205	4003530177897
	140	80	□	40	815,70	50	500	14.000	0257000801405	4003530177903
	160	80	□	40	961,30	50	500	14.000	0257000801605	4003530177910
	180	80	□	40	1058,20	50	500	14.000	0257000801805	4003530182143
	200	80	□	40	1165,00	50	500	12.000	0257000802005	4003530182181

■ T-STAR plus, gwint pełny

□ T-STAR plus, gwint częściowy

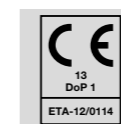
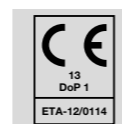

Główka cylindryczna	92-99
- WIROX	
• Do konstrukcji drewnianych	
- T-STAR <i>plus</i>	94-95
<hr/>	
- Nierdzewna stal szlachetna A2 i A2 kolor starego złota	
• Do stosowania na zewnątrz	
- T-STAR <i>plus</i>	
- SPAX do deski tarasowej ..	96
- SPAX Alu do deski tarasowej	97
- Nierdzewna stal szlachetna A4	
• Do stosowania na zewnątrz	
- T-STAR <i>plus</i>	
- SPAX do deski tarasowej ..	98
- SPAX do pomostów i kładek	99



GŁÓWKA CYLINDRYCZNA

SPAX z główką cylindryczną idealnie nadaje się do konstrukcji drewnianych -wzmacnianie przekrojów poprzecznych elementów drewnianych - oraz do łączenia okien drewnianych z fasadą.



SPAX-Iso do izolacji, główka cylindryczna
T-STAR plus, gwint dociągający

4CUT

hartowany, z powłoką ułatwiającą poślizg

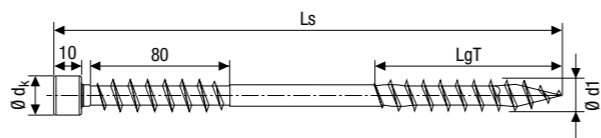

WIROX

NIE ZAWIERA CHROMU (VI)

A9J

Średnica gwintu- Ø d1	Wymiar [mm]			Cena [PLN netto za 100 szt.]	Ilość sztuk w opakowaniu			Numer artykułu	Kod EAN
	Długość całkowita Ls	Długość gwintu LgT	Gniazdo T		Pudełko	Karton	Paleta		
10,0 Ø dk = 12,3 mm	200	80	50		50	500	12.000	0491011002005	4003530252761
	230	80	50	Cena	50	500	4.800	0491011002305	4003530252778
	260	80	50	na	50	500	4.800	0491011002605	4003530252785
	290	80	50	zapytanie	50	500	4.800	0491011002905	4003530252792
	320	80	50		50	500	3.600	0491011003205	4003530252808
	350	80	50		50	500	3.600	0491011003505	4003530252815



SPAX do konstrukcji drewnianych, główka cylindryczna
T-STAR plus, gwint pełny

4CUT

hartowany, z powłoką ułatwiającą poślizg

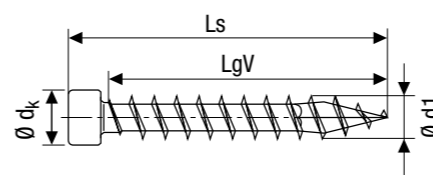

WIROX

NIE ZAWIERA CHROMU (VI)

A9J

Średnica gwintu- Ø d1	Wymiar [mm]			Cena [PLN netto za 100 szt.]	Ilość sztuk w opakowaniu			Numer artykułu	Kod EAN
	Długość całkowita Ls	Długość gwintu LgV	Gniazdo T		Pudełko	Karton	Paleta		
6,0 Ø dk = 8,4 mm	80		30	106,10	200	2.000	56.000	1211010600805	4003530246364
	100	Gwint	30	139,40	100	1.000	32.000	1211010601005	4003530246371
	120	pod	30	212,00	100	1.000	28.000	1211010601205	4003530246388
	140	samą	30	265,00	100	1.000	28.000	1211010601405	4003530246395
	160	główkę	30	357,60	100	1.000	28.000	1211010601605	4003530246401
	180		30	476,90	100	1.000	28.000	1211010601805	4003530246418
	200		30	582,50	100	1.000	24.000	1211010602005	4003530246425

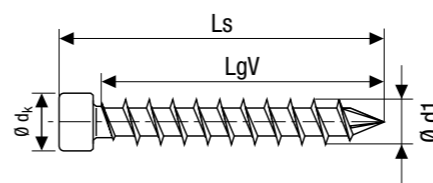

SPAX do konstrukcji drewnianych, główka cylindryczna
T-STAR plus, gwint pełny

szpic CUT

hartowany, z powłoką ułatwiającą poślizg

WIROX

NIE ZAWIERA CHROMU (VI)

A9J

Średnica gwintu- Ø d1	Wymiar [mm]			Cena [PLN netto za 100 szt.]	Ilość sztuk w opakowaniu			Numer artykułu	Kod EAN
	Długość całkowita Ls	Długość gwintu LgV	Gniazdo T		Pudełko	Karton	Paleta		
8,0 Ø dk = 10 mm	200		40	690,60	50	500	12.000	1221010802005	4003530246432
	220		40	844,70	50	500	12.000	1221010802205	4003530246449
	240	Gwint	40	862,90	50	-	4.800	1221010802405	4003530246456
	260	pod	40	892,10	50	-	4.800	1221010802605	4003530246463
	280	samą	40	958,90	50	-	4.800	1221010802805	4003530246470
	300	główkę	40	1002,60	50	-	4.800	1221010803005	4003530246487
	350		40	1037,70	50	-	3.600	1221010803505	4003530246494
	400		40	1122,70	50	-	3.600	1221010804005	4003530246500
	450		40	1201,50	50	-	3.000	1221010804505	4003530246517

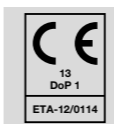
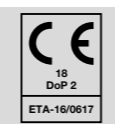

SPAX do deski tarasowej, główka cylindryczna

T-STAR plus, gwint dociągający

szpic CUT

z powłoką ułatwiającą poślizg

Nierdzewna stal szlachetna A2

1.4567

A2
AISI 304

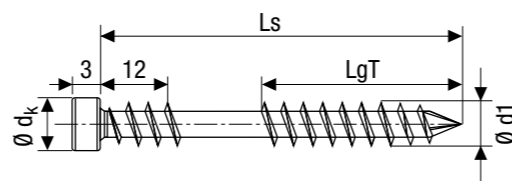

Średnica gwintu- Ø d1	Wymiar [mm]			Cena [PLN netto za 100 szt.]	Ilość sztuk w opakowaniu			Numer artykułu	Kod EAN
	Długość całkowita Ls	Długość gwintu LgT	Gniazdo T		Pudełko	Karton	Paleta		
5,0 Ø d _k = 7,0 mm	40	21	25	111,70	200	2.000	126.000	0537000500403	4003530165573
	50	21	25	128,60	200	2.000	64.000	0537000500503	4003530159589
	60	26	25	145,90	100	1.000	63.000	0537000500603	4003530159596
	70	31	25	160,00	100	1.000	32.000	0537000500703	4003530159602
	80	36	25	172,10	100	1.000	32.000	0537000500803	4003530159619

SPAX do deski tarasowej, główka cylindryczna

T-STAR plus, gwint dociągający

szpic CUT

z powłoką ułatwiającą poślizg

Nierdzewna stal szlachetna A2

1.4567

A2
AISI 304

A2
antik

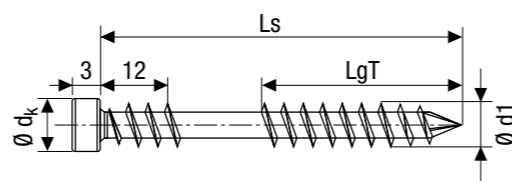

Średnica gwintu- Ø d1	Wymiar [mm]			Cena [PLN netto za 100 szt.]	Ilość sztuk w opakowaniu			Numer artykułu	Kod EAN
	Długość całkowita Ls	Długość gwintu LgT	Gniazdo T		Pudełko	Karton	Paleta		
5,0 Ø d _k = 7,0 mm	50	21	25	145,90	200	2.000	64.000	0537900500503	4003530181948
	60	26	25	160,40	100	1.000	63.000	0537900500603	4003530182150

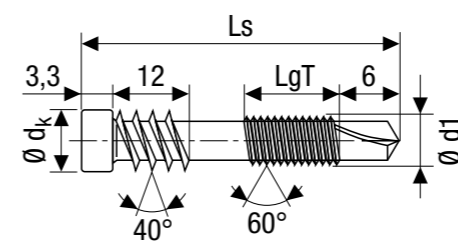
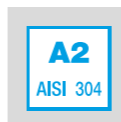
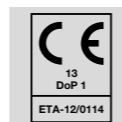
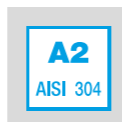

SPAX Alu do tarasów z aluminiową podkonstrukcją,

główka cylindryczna

T-STAR plus, gwint dociągający

szpic nawiercający

z powłoką ułatwiającą poślizg

Nierdzewna stal szlachetna A2

1.4567

A2
AISI 304

Średnica gwintu- Ø d1	Wymiar [mm]			Cena [PLN netto za 100 szt.]	Ilość sztuk w opakowaniu		Numer artykułu	Kod EAN
	Długość całkowita Ls	Długość gwintu LgT	Gniazdo T		Pudełko	Karton		
5,0 Ø d _k = 7,0 mm	44	18	25	110,00	100	1000	0557000500443	4003530244001
	48	18	25	127,30	100	1000	0557000500483	4003530243998



SPAX do deski tarasowej, główka cylindryczna

T-STAR plus, gwint dociągający

szpic CUT

z powłoką ułatwiającą poślizg

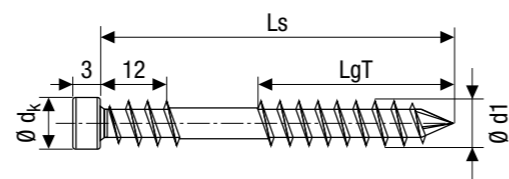

Nierdzewna stal szlachetna A4

1.4578

A4
AISI 316

Średnica gwintu- Ø d1	Wymiar [mm]			Cena [PLN netto za 100 szt.]	Ilość sztuk w opakowaniu			Numer artykułu	Kod EAN
	Długość całkowita Ls	Długość gwintu LgT	Gniazdo T		Pudełko	Karton	Paleta		
6,0 Ø d _k = 7,0 mm	40	23	25	152,50	200	2.000	64.000	0538000600403	4003530247026
	50	23	25	169,80	100	1.000	32.000	0538000600503	4003530246678
	60	28	25	192,20	100	1.000	32.000	0538000600603	4003530246708
	80	40	25	225,30	100	1.000	32.000	0538000600803	4003530247040
	100	40	25	248,10	100	1.000	32.000	0538000601003	4003530247064



SPAX[®]

SPAX do pomostów i kładek, główka cylindryczna

T-STAR plus, gwint dociągający

szpic CUT

z powłoką ułatwiającą poślizg

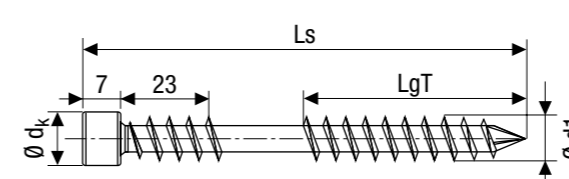

Nierdzewna stal szlachetna A4

1.4578

A4
AISI 316

Średnica gwintu- Ø d1	Wymiar [mm]			Cena [PLN netto za 100 szt.]	Ilość sztuk w opakowaniu			Numer artykułu	Kod EAN
	Długość całkowita Ls	Długość gwintu LgT	Gniazdo T		Pudełko	Karton	Paleta		
8,0 Ø d _k = 10,0 mm	120	50	40	373,30	50	500	14.000	0538000801205	4003530241024

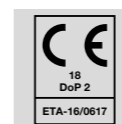
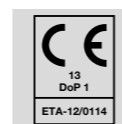



GŁÓWKA SZEŚCIOKĄTNA 100-101

- GALWANICZNIE OCYNKOWANE

- Do konstrukcji drewnianych....

- SPAX pręty gwintowane.....

101



GŁÓWKA SZEŚCIOKĄTNA

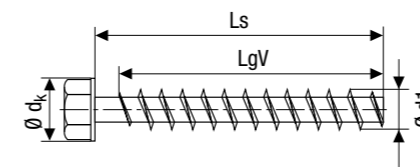

SPAX pręty gwintowane

gwint pełny

główna sześciokątna

z powłoką ułatwiającą poślizg

Galwanicznie ocynkowane A2J

Średnica gwintu- Ø d1	Wymiar [mm]		Rozmiar klucza	Cena	Ilość sztuk w opakowaniu		Numer artykułu	Kod EAN
	Długość całkowita Ls**	Długość gwintu LgV			Wiązka	Paleta*		
16,0 Ø dk = 26 mm	800		SW22		25	500	35616000108011	4003530189067
	1.000		SW22	Cena	25	500	35616000101011	4003530189074
	1.200	Gwint	SW22	na	25	500	35616000102011	4003530189081
	1.400	pod	SW22	zapytanie	25	500	35616000103011	4003530189098
	1.600	samą	SW22		25	500	35616000104011	4003530189104
	1.800	główną	SW22		25	300	35616000105011	4003530189111
2.000		SW22		25	300	35616000106011	4003530189128	

*Wymiary 16x1400 do 16x2000 na specjalnej palecie.

**Inne długości na zapytanie

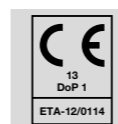

Bez główki **102-103**

- GALWANICZNIE OCYNKOWANE

• Do konstrukcji drewnianych....

- SPAX pręty gwintowane.....

103



BEZ GŁÓWKI

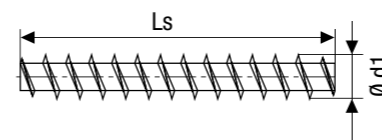

SPAX pręty gwintowane, bez główki

z powłoką ułatwiającą poślizg

Galwanicznie ocynkowane

A2J

Średnica gwintu- Ø d1	Wymiar [mm] Długość całkowita Ls*	Cena	Ilość sztuk w opakowaniu		Numer artykułu	Kod EAN
			Wiązka	Paleta		
16,0	3.000	Cena na zapytanie	10	100	35616000201011	4003530192821

*Inne długości na zapytanie

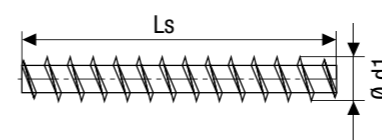

SPAX pręty gwintowane, bez główki

z powłoką ułatwiającą poślizg

Nierdzewna stal szlachetna A2

1.4567

A2
AISI 304

Średnica gwintu- Ø d1	Wymiar [mm] Długość całkowita Ls*	Cena	Ilość sztuk w opakowaniu		Numer artykułu	Kod EAN
			Wiązka	Paleta		
16,0	3.000	Cena na zapytanie	10	100	35616000301001	4003530254000

*Inne długości na zapytanie



Akcesoria SPAX:

Uchwyt do wkręcania

do prętów gwintowanych SPAX bez główki

rozmiar klucza SW11

więcej informacji na stronie 142

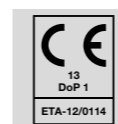



Główna centrująca 104-105

- Nierdzewna stal szlachetna A1 ..

- Do stosowania na zewnątrz
- SPAX do słupków..... 105

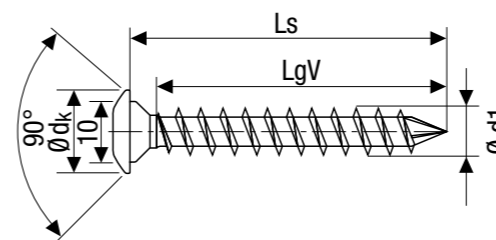

SPAX do słupków, główka centrująca

T-STAR plus, gwint pełny

szpic CUT

samowierzący

Nierdzewna stal szlachetna A1 1.4016 AISI 430

Średnica gwintu- Ø d1	Wymiar [mm]			Cena [PLN netto za 100 szt.]	Ilość sztuk w opakowaniu			Numer artykułu	Kod EAN
	Długość całkowita Ls	Długość gwintu LgV	Gniazdo T		Pudełko	Karton	Paleta		
8,0 Ø d _k = 14,0 mm	50	44	40	204,00	50	500	31.500	35708000601001	4003530157356



GŁÓWKA CENTRUJĄCA





Główka ozdobna 106-107

- Nierdzewna stal szlachetna A2..

- Do stosowania na zewnątrz
- SPAX Bold..... 107



GŁÓWKA OZDOBNA

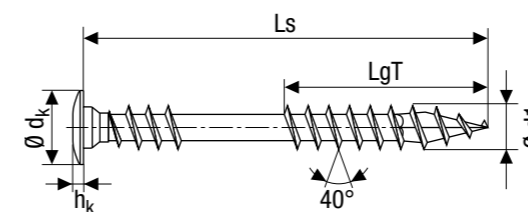

SPAX Bold do deski tarasowej, główka ozdobna
 T-STAR plus, gwint dociągający
 4CUT
 z powłoką ułatwiającą poślizg

Nierdzewna stal szlachetna A2 1.4567 **A2** AISI 304

Średnica gwintu- Ø d1	Wymiar [mm]			Cena [PLN netto za 100 szt.]	Ilość sztuk w opakowaniu		Numer artykułu	Kod EAN
	Długość całkowita Ls	Długość gwintu LgT	Gniazdo T		Pudełko	Karton		
5,0 Ø dk = 10,0 mm	56	28	20	156,00	100	1000	0567000500563	4003530243240





KRÓTKI PRZEGLĄD



Wkręty uniwersalne, główka stożkowa,
T-STAR plus lub gniazdo Z, gwint pełny lub częściowy

WIROX NIE ZAWIERA CHROMU (VI) A9J



Opakowanie standard								
Długość [mm]	2,5		3,0		3,5		4,0	
	Ø d ₁ [mm]		Ø d ₁ [mm]		Ø d ₁ [mm]		Ø d ₁ [mm]	
	5,1	6,0	7,0	8,0	8,8	9,7	11,6	
10	●	●						
12	●	● ■	●	●				
13		●	●					
15	●	●	● ■	● ■	● ■			
16	●	● ■	● ■	● ■	● ■	●		
17		●	●	●				
20	●	● ■	● ■	● ■	● ■	● ■		
25	●	● ■	● ■	● ■	● ■	● ■		
30		● ■ □	● ○ ■ □	● ○ ■ □	● ○ ■ □	● ○ ■ □	●	
35		● □	● ○ ■ □	● ○ ■ □	● ○ ■ □	● ○ ■ □	●	
40		● □	● ○ ■ □	● ○ ■ □	● ○ ■ □	● ○ ■ □	●	□
45		●	● ○ ■ □	● ○ ■ □	● ○ ■ □	● ○ ■ □	●	
50			● ○ □	● ○ ■ □	● ○ ■ □	● ○ ■ □	● ○ ■ □	●
55				● ○	● ○	● ○	●	
60				● ○ □	● ○ ■ □	● ○ ■ □	● ○ ■ □	●
65					● ○	● ○	●	
70				● ○ □	● ○ ■ □	● ○ ■ □	● ○ ■ □	●
80				● □	● ○ ■ □	● ○ ■ □	● ○ ■ □	●
90						○ □	○ □	□
100						○ □	○ □	□
110							○	□
120						○ □	○ □	□
130							○	□
140							○	□
150							○	□
160							○	□
180							○	□
200							○	□
220							○	□
240							○	□
260								□
280								□
300								□

■ T-STAR plus, gwint pełny ● Gniazdo Z, gwint pełny Ø d₁ = Średnica gwintu w mm
□ T-STAR plus, gwint częściowy ○ Gniazdo Z, gwint częściowy Ø d_k = Średnica główki w mm

Artykuł wycofywany



Wkręty uniwersalne, główka stożkowa,
T-STAR plus lub gniazdo Z, gwint pełny lub częściowy

WIROX NIE ZAWIERA CHROMU (VI) A9J



Opakowanie mini								
Długość [mm]	2,5		3,0		3,5		4,0	
	Ø d ₁ [mm]		Ø d ₁ [mm]		Ø d ₁ [mm]		Ø d ₁ [mm]	
	5,1	6,0	7,0	8,0	8,8	9,7	11,6	
10								
12		● ■	●	●				
13								
15								
16		● ■	● ■	●	●			
17								
20		● ■	● ■	●	●	●		
25		● ■	● ■	● ■	●	●		
30		● ■	● ■ □	● ■ □	● ■ □	●	●	
35		●	● ■ □	● ■ □	● ■ □	● ■ □	●	□
40		●	● ■ □	● ■ □	● ■ □	● ■ □	● ■ □	●
45			● ■ □	● ■ □	● ■ □	● ■ □	● ■ □	●
50				● ■ □	● ■ □	● ■ □	● ■ □	●
55							●	
60					● ■ □	● ■ □	● ■ □	●
65							●	
70					● ■ □	● ■ □	● ■ □	●
80					● ■ □	● ■ □	● ■ □	●
90							□	□
100							□	□
110								□
120								□
130								□
140								□
150								□
160								□
180								□
200								□
220								□
240								□
260								□
280								□
300								□

■ T-STAR plus, gwint pełny ● Gniazdo Z, gwint pełny Ø d₁ = Średnica gwintu w mm
□ T-STAR plus, gwint częściowy ○ Gniazdo Z, gwint częściowy Ø d_k = Średnica główki w mm

Artykuł wycofywany



Wkręty do konstrukcji drewnianych, główka stożkowa
T-STAR plus, gwint pełny lub częściowy

WIROX NIE ZAWIERA CHROMU (VI) A9J



Opakowanie standard						
Długość [mm]	8,0		10,0		12,0	
	15,1		18,6		22,6	18,6
80	☐		☐			
100	☐		☐		☐	
120	☐		☐		☐	
140	☐		☐		☐	
160	☐	■	☐		☐	
180	☐	■	☐		☐	
200	☐	■	☐	■	☐	■
220	☐	■	☐	■	☐	■
240	☐	■	☐	■	☐	■
260	☐	■	☐	■	☐	■
280	☐	■	☐	■	☐	■
300	☐	■	☐	■	☐	■
320	☐		☐			
340	☐		☐			
350		■		■	☐	■
360	☐		☐			
380	☐		☐			
400	☐	■	☐	■	☐	■
450	☐	■	☐	■	☐	■
500		■		■	☐	■
550**		■		■	☐	■
600**		■		■	☐	■
800**				■		

■ T-STAR plus, gwint pełny Ø d₁ = Średnica gwintu w mm ** Inna powłoka: P3J
☐ T-STAR plus, gwint częściowy Ø d_k = Średnica główki w mm

Artykuł wycofywany



Wkręty uniwersalne, główka stożkowa
T-STAR *plus* lub gniazdo Z, gwint pełny lub częściowy

YELLOX NIE ZAWIERA CHROMU (VI) A2L

Długość [mm]	Opakowanie standard										
	2,0		2,5		3,0		3,5		Ø d ₁ [mm]		
	4,3	5,1	6,0		7,0		8,0		8,8	9,7	11,6
10	●	●	●								
12	●	●	●	■	●		●				
13											
15			●		●		●				
16	●	●	●	■	●	■	●	■	●	●	
17											
20		●	●	■	●	■	●	■	●	●	
25		●	●	■	●	■	●	■	●	●	
30			●	□	●	○	□	●	○	□	●
35			●	□	●	○	□	●	○	□	●
40			●	□	●	○	□	●	○	□	●
45		●			●	○	□	●	○	□	●
50					●	○	□	●	○	□	●
55								●	○	□	
60					●	○	□	●	○	□	●
70					●	○	□	●	○	□	●
80					●	○	□	●	○	□	●
90								○	□	○	□
100								○	□	○	□
110								○	□	○	□
120								○	□	○	□
130										○	□
140										○	□
150										○	□
160										○	□
180										○	□
200										○	□
220											□
240											□
260											□
280											□
300											□

■ T-STAR *plus*, gwint pełny ● Gniazdo Z, gwint pełny Ø d₁ = Średnica gwintu w mm
□ T-STAR *plus*, gwint częściowy ○ Gniazdo Z, gwint częściowy Ø d_k = Średnica główki w mm

Artykuł wycyfrowany



Wkręty uniwersalne, główka stożkowa,
T-STAR *plus* lub gniazdo Z, gwint pełny lub częściowy

YELLOX NIE ZAWIERA CHROMU (VI) A2L

Długość [mm]	Opakowanie mini										
	2,0		2,5		3,0		3,5		Ø d ₁ [mm]		
	4,3	5,1	6,0		7,0		8,0		8,8	9,7	11,6
10											
12			●	■	●						
13											
15											
16			●	■	●	■	●	●	●		
17											
20			●	■	●	■	●	■	●	●	
25			●	■	●	■	●	■	●	●	
30			●		●	○	□	●	○	□	●
35			●		●	○	□	●	○	□	●
40			●		●	○	□	●	○	□	●
45					●	○	□	●	○	□	●
50					●	○	□	●	○	□	●
55								●	○	□	
60					●	○	□	●	○	□	●
70					●	○	□	●	○	□	●
80					●	○	□	●	○	□	●
90										○	□
100										○	□
110										○	□
120											□
130											□
140											□
150											□
160											□
180											□
200											□
220											□
240											□
260											□
280											□
300											□

■ T-STAR *plus*, gwint pełny ● Gniazdo Z, gwint pełny Ø d₁ = Średnica gwintu w mm
□ T-STAR *plus*, gwint częściowy ○ Gniazdo Z, gwint częściowy Ø d_k = Średnica główki w mm

Artykuł wycyfrowany



Wkręty uniwersalne, główka stożkowa,
T-STAR plus lub gniazdo Z, gwint pełny lub częściowy

Nierdzewna stal szlachetna A2 1.4567 **A2** AISI 304



Opakowanie mini A2 1.4567						
Długość [mm]	Ø d ₁ [mm]					
	3,0	3,5	4,0	4,5	5,0	6,0
	Ø d _k [mm]					
	6,0	7,0	8,0	8,8	9,7	11,6
12	● ■					
16	● ■	● ■				
20	● ■	● ■	● ■			
25	● ■	● ■	● ■	● ■		
30	● ■	● ■ □	● ■ □	● ■	● ■	
35	● ■	● ■ □	● ■ □	● ■	● ■	
40	● ■	● ■ □	● ■ □	● ■ □	● ■ □	● ■
45			● ■ □	● ■ □	● ■ □	
50			● ■ □	● ■ □	● ■ □	● ■
60			● ■	● ■ □	● ■ □	● ■ □
70				● ■ □	● ■ □	● ■ □
80					● ■ □	● ■ □
90						○ □
100					○ □	○ □
120						□
140						□
160						□

■ T-STAR plus, gwint pełny ● Gniazdo Z, gwint pełny Ø d₁ = Średnica gwintu w mm
□ T-STAR plus, gwint częściowy ○ Gniazdo Z, gwint częściowy Ø d_k = Średnica główki w mm

Artykuł wycofywany



Wkręty do konstrukcji drewnianych, główka stożkowa,
T-STAR plus, gwint pełny

Nierdzewna stal szlachetna A4 1.4578 **A4** AISI 316



Opakowanie standard A4 1.4578		
Długość [mm]	Ø d ₁ [mm]	
	10,0	12,0
	Ø d _k [mm]	
	18,6	18,6
160	■	
200	■	
220	■	
240	■	
260	■	
280	■	
300	■	
350	■	
400	■	■
450		■
500		■
550		■

■ T-STAR plus, gwint pełny Ø d₁ = Średnica gwintu w mm Ø d_k = Średnica główki w mm





Wkręty uniwersalne, główka półkulista

T-STAR plus lub gniazdo Z, gwint pełny lub częściowy

WIROX NIE ZAWIERA CHROMU (VI) A9J



Opakowanie standard						
Długość [mm]	Ø d ₁ [mm]					
	3,0	3,5	4,0	4,5	5,0	6,0
	Ø d _k [mm]					
	6,0	7,0	8,0	9,0	9,9	11,6
10	●					
12	●	● ■	● ■	● ■		
13						
15	●	● ■	● ■	● ■	● ■	
16	●	● ■	● ■	● ■	● ■	
20	●	● ■	● ■	● ■	● ■	● ■
25	●	● ■	● ■	● ■	● ■	● ■
30	●	● ■	● ■	● ■	● ■	● ■
35		● ■	● ■	● ■	● ■	● ■
40		● ■	● ■	● ■	● ■	● ■
45		● ■	● ■	● ■	● ■	● ■
50			● ■	● ■	● ■	● ■
60			● ■	● ■	● ■	● ■
70					● ■	● ■
80					● ■	● ■
90					○ □	○ □
100						○ □

■ T-STAR plus, gwint pełny ● Gniazdo Z, gwint pełny Ø d₁ = Średnica gwintu w mm
 □ T-STAR plus, gwint częściowy ○ Gniazdo Z, gwint częściowy Ø d_k = Średnica główki w mm

Wkręty uniwersalne, główka półkulista

T-STAR plus, gwint pełny

Nierdzewna stal szlachetna A2 1.4567 A2 AISI 304



Opakowanie mini A2 1.4567				
Długość [mm]	Ø d ₁ [mm]			
	3,0	3,5	4,0	5,0
	Ø d _k [mm]			
	6,0	7,0	8,0	9,9
20	■	■	■	
25			■	■
30	■	■	■	■
35			■	
40			■	■
45			■	
50			■	■

■ T-STAR plus, gwint pełny Ø d₁ = Średnica gwintu w mm Ø d_k = Średnica główki w mm

Opakowanie mini						
Długość [mm]	Ø d ₁ [mm]					
	3,0	3,5	4,0	4,5	5,0	6,0
	Ø d _k [mm]					
	6,0	7,0	8,0	9,0	9,9	11,6
10						
12	■	■	■			
16	■	■	■	■	■	
20	■	■	■	■	■	
25	■	■	■	■	■	
30	■	■	■	■	■	
35		■	■	■	■	
40			■	■	■	■
45			■	■	■	
50			■	■	■	■
60					■	
70					■	
80					■	

■ T-STAR plus, gwint pełny Ø d₁ = Średnica gwintu w mm Ø d_k = Średnica główki w mm

Artykuł wycofywany





Wkręty uniwersalne, główka soczewkowa
gniazdo Z, gwint pełny

WIROX NIE ZAWIERA CHROMU (VI) A9J

Opakowanie standard				
Długość [mm]	Ø d ₁ [mm]			
	3,5	4,0	4,5	5,0
	Ø d _k [mm]			
	7,0	8,0	8,8	9,7
15	●			
16	●	●		
20	●	●		
25	●	●		
30	●	●		
35	●	●	●	
40	●	●	●	●
45		●	●	●
50		●	●	●
60			●	●

● Gniazdo Z, gwint pełny Ø d₁ = Średnica gwintu w mm Ø d_k = Średnica główki w mm

Artykuł wycofywany

Wkręty uniwersalne, główka soczewkowa
gniazdo Z, gwint pełny

niklowane E1J

Opakowanie standard			
Długość [mm]	Ø d ₁ [mm]		
	3,5	4,0	4,5
	Ø d _k [mm]		
	7,0	8,0	8,8
16	●	●	
17			●
20	●	●	
25	●	●	
30	●	●	
35	●	●	
40	●	●	●
45		●	●
50		●	●
60			●
70			●
80			●

● Gniazdo Z, gwint pełny Ø d₁ = Średnica gwintu w mm Ø d_k = Średnica główki w mm

Artykuł wycofywany



Wkręty uniwersalne, główka soczewkowa
T-STAR plus, gwint pełny

Nierdzewna stal szlachetna A2 1.4567 A2 AISI 304

Opakowanie mini A2 1.4567				
Długość [mm]	Ø d ₁ [mm]			
	3,0*	3,5	4,0	4,5
	Ø d _k [mm]			
	6,0	7,0	8,0	8,8
16	■	■		
20	■	■		
25	■	■		
30	■	■		
35		■	■	
40			■	■
45			■	■
50				■

■ T-STAR plus, gwint pełny Ø d₁ = Średnica gwintu w mm Ø d_k = Średnica główki w mm

Artykuł wycofywany *Inne wykonanie

Wkręty uniwersalne, główka soczewkowa
T-STAR plus, gwint pełny

Nierdzewna stal szlachetna A2 1.4567 A2 AISI 304

SPAX do fasad							
Ls (mm)	Ø d _k = 8 mm	Ø d _k = 8 mm	Ø d _k = 8,8 mm	Ø d _k = 9,7 mm	Ø d _k = 6 mm	Ø d _k = 7 mm	Ø d _k = 8 mm
Ø d ₁	4,5	4,5	4,5	5,0	4,0	4,5	5,0
30							
35			□				
40			□		□		
45			□		□		
50	■	■	□				
60	■	■	□	□			
70	■		□	□		□	
80			□	□			
90				□			
100				□			□





Wkręty uniwersalne, główka z podkładką
gniazdo Z, gwint pełny

WIROX NIE ZAWIERA CHROMU (VI) A9J

Opakowanie standard				
Długość [mm]	Ø d ₁ [mm]			
	3,0	4,0	4,5	5,0
	Ø d _k [mm]			
	8,6	9,6	10,6	11,6
13		●		
17	●	●		
20	●	●	●	●
25	●	●	●	●
30	●	●	●	●
35	●	●	●	●
40		●	●	●
45		●	●	●
50			●	●
60				●

● Gniazdo Z, gwint pełny Ø d₁ = Średnica gwintu w mm Ø d_k = Średnica główki w mm

Wkręty do konstrukcji drewnianych, główka talerzowa
T-STAR plus, gwint pełny / częściowy

WIROX NIE ZAWIERA CHROMU (VI) A9J

Opakowanie standard			
Długość [mm]	Ø d ₁ [mm]		
	6,0	8,0	10,0
	Ø d _k [mm]		
	13,6	20,0	25,0
50		■*	
60	■		
80	■	■	■
100	□	■	■
120	□	■	■
140	□	□	□
160	□	□	□
180	□	□	□
200		□	□
220		□	□
240		□	□
260		□	□
280		□	□
300		□	□
320		□	□
340		□	□
360		□	□
380		□	□
400		□	□
450		□	□

■ T-STAR plus, gwint pełny Ø d₁ = Średnica gwintu w mm *inna powłoka P5J
□ T-STAR plus, gwint częściowy Ø d_k = Średnica główki w mm



Wkręty do konstrukcji drewnianych, główka talerzowa
T-STAR plus, gwint pełny lub częściowy

Nierdzewna stal szlachetna A2 1.4567 **A2** AISI 304



Opakowanie standard A2 1.4567		
Długość [mm]	Ø d ₁ [mm]	
	6,0	8,0
	Ø d _k [mm]	
	13,6	20,0
50		■
60	■	■
80	■	■
100	□	■
120	□	■
140	□	□
160		□
180		□
200		□

■ T-STAR plus, gwint pełny Ø d₁ = Średnica gwintu w mm Ø d_k = Średnica główki w mm
□ T-STAR plus, gwint częściowy



Wkręty do konstrukcji drewnianych, główka cylindryczna
T-STAR plus, gwint pełny

WIROX NIE ZAWIERA CHROMU (VI) A9J



Opakowanie standard		
Długość [mm]	Ø d ₁ [mm]	
	6,0	8,0
	Ø d _k [mm]	
	8,4	10,0
50		
60		
80	■	
100	■	
120	■	
140	■	
160	■	
180	■	
200	■	■
220		■
240		■
260		■
280		■
300		■
350		■
400		■
450		■

■ T-STAR plus, gwint pełny Ø d₁ = Średnica gwintu w mm
Ø d_k = Średnica główki w mm

Zestawy SPAX 126-133

- WIROX
 - Uniwersalne (L-BOXX duży / mały)
 - T-STAR plus 128-129

- YELLOX
 - Uniwersalne (L-BOXX duży)
 - Gniazdo Z..... 130

- NIERDZEWNA stal szlachetna A2
 - Uniwersalne (L-BOXX duży)
 - T-STAR plus 131

- SPAX do deski tarasowej (GREEN Box)
 - T-STAR plus 132-133

- NIERDZEWNA stal szlachetna A4
 - SPAX do deski tarasowej (GREEN Box)
 - T-STAR plus 133



Hintergrund: ©monkeybusinessimages, iStockphoto

ZESTAWY SPAX

SPAX L-BOXX to idealna pomoc w pracach montażowych. Wszystkie wkręty i pasujące do nich bity znajdują się na swoich miejscach. System przechowywania i transportowania jest przemyślany, pewny i wysokiej

jakości. Pasuje idealnie do asortymentu SPAX.

Walizka montażowa SPAX L-BOXX, z tworzywa sztucznego, duża

SPAX główka stożkowa, T-STAR plus

16 rozmiarów, 2446 sztuk
1 BITcheck T-STAR plus

WIROX NIE ZAWIERA CHROMU (VI) A9J

Numer artykułu	5000009161019
Kod EAN	4003530247903
Jednostka sprzedaży	1 sztuka w kartonie zbiorczym
Cena i ilość	na zapytanie

$\frac{275}{3,5 \times 30}$ T 20 <input type="checkbox"/>	$\frac{225}{3,5 \times 35}$ T 20 <input type="checkbox"/>	$\frac{180}{4,0 \times 30}$ T 20 <input type="checkbox"/>	$\frac{175}{4,0 \times 35}$ T 20 <input type="checkbox"/>	$\frac{30}{6,0 \times 120}$ T 30 <input type="checkbox"/>
$\frac{150}{4,0 \times 40}$ T 20 <input type="checkbox"/>	$\frac{150}{4,0 \times 25}$ T 20 <input type="checkbox"/>	$\frac{140}{4,0 \times 50}$ T 20 <input type="checkbox"/>	$\frac{140}{4,0 \times 45}$ T 20 <input type="checkbox"/>	<input type="checkbox"/>
$\frac{60}{5,0 \times 60}$ T 20 <input type="checkbox"/>	BITcheck <input type="checkbox"/>	$\frac{100}{4,0 \times 60}$ T 20 <input type="checkbox"/>	$\frac{100}{4,5 \times 50}$ T 20 <input type="checkbox"/>	$\frac{200}{4,0 \times 20}$ T 20 <input type="checkbox"/>
<input type="checkbox"/>	<input type="checkbox"/>	$\frac{60}{5,0 \times 80}$ T 20 <input type="checkbox"/>	$\frac{400}{3,5 \times 16}$ T 20 <input type="checkbox"/>	$\frac{60}{5,0 \times 100}$ T 20 <input type="checkbox"/>

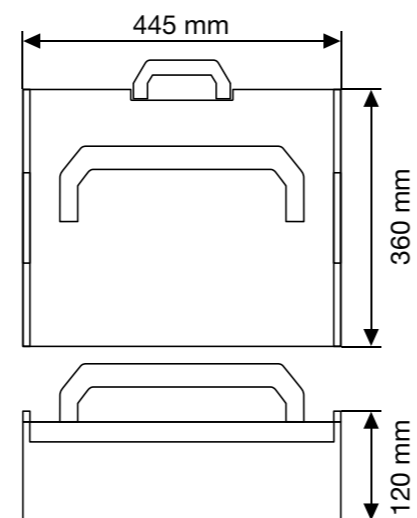

Nowość

Walizka montażowa SPAX L-BOXX, z tworzywa sztucznego, duża

Bez wkrętów

Numer artykułu	5000009166019
Kod EAN	4003530253256
Jednostka sprzedaży	1 sztuka w kartonie zbiorczym
Cena i ilość	na zapytanie

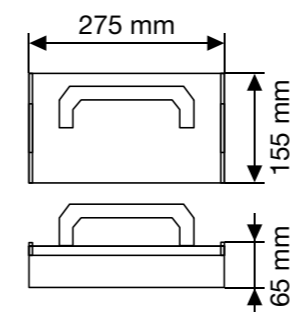

Walizka montażowa SPAX L-BOXX mini, z tworzywa sztucznego, mała

SPAX główka stożkowa, T-STAR plus

6 rozmiarów, 703 sztuki,
3 bity T-STAR plus T20

WIROX NIE ZAWIERA CHROMU (VI) A9J

Numer artykułu	5000009162019
Kod EAN	4003530247910
Jednostka sprzedaży	1 sztuka w kartonie zbiorczym
Cena i ilość	na zapytanie

$\frac{200}{3,5 \times 16}$ T 20 <input type="checkbox"/>	$\frac{100}{4,0 \times 35}$ T 20 <input type="checkbox"/>	$\frac{50}{4,0 \times 50}$ T 20 <input type="checkbox"/>
$\frac{200}{3,5 \times 30}$ T 20 <input type="checkbox"/>	$\frac{100}{4,0 \times 40}$ T 20 <input type="checkbox"/>	$\frac{50}{4,5 \times 60}$ T 20 <input type="checkbox"/>

3 x



Nowość

Walizka montażowa SPAX L-BOXX mini, z tworzywa sztucznego, mała

Bez wkrętów

Numer artykułu	5000009167019
Kod EAN	4003530253263
Jednostka sprzedaży	1 sztuka w kartonie zbiorczym
Cena i ilość	na zapytanie



Nowość

Walizka montażowa SPAX L-BOXX, z tworzywa sztucznego, duża

wkręty SPAX z główką stożkową, gniazdo Z

17 rozmiarów, 2930 sztuk
5 bitów z gniazdem Z

YELLOX **NIE ZAWIERA CHROMU (VI)** **A2L**

Numer artykułu	5000009164019
Kod EAN	4003530252303
Jednostka sprzedaży	1 sztuka w kartonie zbiorczym
Cena i ilość	na zapytanie

$\frac{75}{4,5 \times 60}$ Z 2 ●	$\frac{75}{4,5 \times 50}$ Z 2 ○	$\frac{200}{3,5 \times 25}$ Z 2 ●	$\frac{100}{4,0 \times 45}$ Z 2 ●	$\frac{100}{4,0 \times 50}$ Z 2 ○
$\frac{50}{5,0 \times 60}$ Z 2 ○	$\frac{75}{4,5 \times 45}$ Z 2 ●	$\frac{100}{4,0 \times 40}$ Z 2 ●	$\frac{150}{3,5 \times 30}$ Z 2 ●	
	$\frac{400}{3,0 \times 10}$ Z 1 ●	$\frac{150}{3,5 \times 40}$ Z 2 ●	$\frac{150}{3,5 \times 35}$ Z 2 ●	$\frac{50}{6,0 \times 80}$ Z 3 ○
$\frac{50}{5,0 \times 70}$ Z 2 ●	$\frac{400}{3,0 \times 16}$ Z 1 ●	$\frac{400}{2,5 \times 25}$ Z 1 ●	$\frac{400}{2,5 \times 20}$ Z 1 ●	

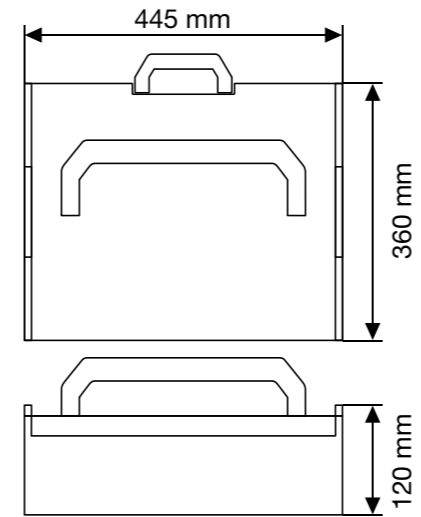
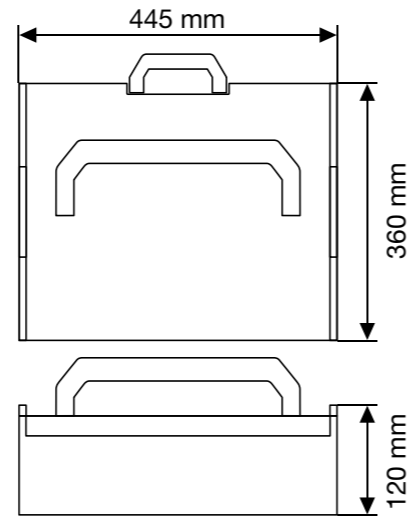
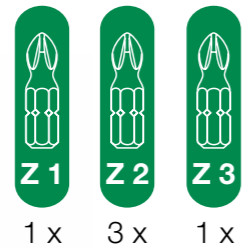

Nowość



Walizka montażowa SPAX L-BOXX, z tworzywa sztucznego, duża

wkręty SPAX główka stożkowa, T-STAR plus

17 rozmiarów, 1070 sztuk
5 bitów T-STAR plus

Nierdzewna stal szlachetna A2 **1.4567** **A2**
AISI 304

Numer artykułu	5000009165019
Kod EAN	4003530252310
Jednostka sprzedaży	1 sztuka w kartonie zbiorczym
Cena i ilość	na zapytanie

$\frac{50}{4,0 \times 60}$ T 20 ■	$\frac{50}{5,0 \times 50}$ T 20 ■	$\frac{100}{3,5 \times 30}$ T 15 □	$\frac{50}{5,0 \times 60}$ T 20 □	$\frac{50}{5,0 \times 80}$ T 20 □
$\frac{50}{4,0 \times 50}$ T 20 ■	$\frac{75}{4,5 \times 35}$ T 20 ■	$\frac{50}{4,5 \times 50}$ T 20 □	$\frac{100}{3,5 \times 35}$ T 15 □	
	$\frac{100}{3,0 \times 35}$ T 10 ■	$\frac{30}{6,0 \times 40}$ T 30 ■	$\frac{30}{6,0 \times 60}$ T 30 □	$\frac{30}{5,0 \times 90}$ T 20 □
$\frac{75}{4,0 \times 40}$ T 20 ■	$\frac{75}{4,0 \times 30}$ T 20 ■	$\frac{75}{4,0 \times 25}$ T 20 ■	$\frac{75}{4,0 \times 20}$ T 20 ■	

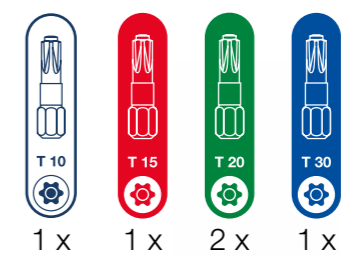

Nowość

SPAX GREEN Box Tarasy

Profesjonalny zestaw do montażu 25-28 m² tarasu
Sposób użycia: drewno na drewno

- 850 sztuk SPAX 5x50 z główką cylindryczną T-STAR *plus*, nierdzewna stal szlachetna A2
- 12 sztuk krzyżyków dystansowych
- 5 bitów T-STAR *plus* T25
- 1 wiertło dwustopniowe

Nierdzewna stal szlachetna A2 1.4567 **A2** AISI 304

Numer artykułu	5000009010009
Kod EAN	4003530247538
Jednostka sprzedaży	2 skrzynki w kartonie zbiorczym
Cena i ilość	na zapytanie



Nowość

SPAX GREEN Box Tarasy

Profesjonalny zestaw do montażu 25-28 m² tarasu
Sposób użycia: drewno na drewno

- 850 sztuk SPAX 5x60 z główką cylindryczną T-STAR *plus*, nierdzewna stal szlachetna A2
- 12 sztuk krzyżyków dystansowych
- 5 bitów T-STAR *plus* T25
- 1 wiertło dwustopniowe

Nierdzewna stal szlachetna A2 1.4567 **A2** AISI 304

Numer artykułu	5000009030009
Kod EAN	4003530248962
Jednostka sprzedaży	2 skrzynki w kartonie zbiorczym
Cena i ilość	na zapytanie



Nowość

SPAX GREEN Box Tarasy

Profesjonalny zestaw do montażu 20-23 m² tarasu
Sposób użycia: drewno na drewno

- 700 sztuk SPAX 6x60 z główką cylindryczną T-STAR *plus*, nierdzewna stal szlachetna A4
- 12 sztuk krzyżyków dystansowych
- 5 bitów T-STAR *plus* T25
- 1 wiertło dwustopniowe

Nierdzewna stal szlachetna A4 1.4578 **A4** AISI 316

Numer artykułu	5000009050009
Kod EAN	4003530248986
Jednostka sprzedaży	2 skrzynki w kartonie zbiorczym
Cena i ilość	na zapytanie

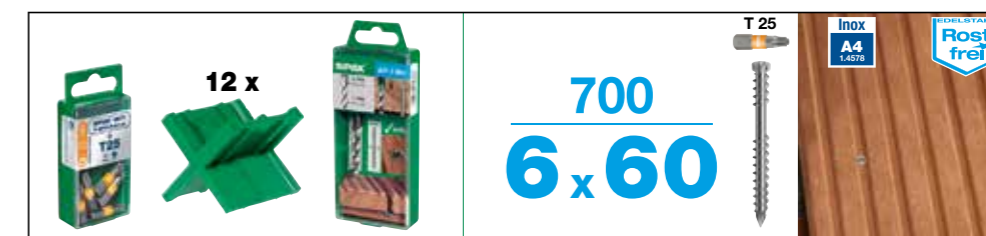

Akcesoria SPAX 134-151

- Bity 136-138
- Regały 139-141
- Akcesoria do wkrętów konstrukcyjnych 142
- Akcesoria do tarasów 144-149
- Zaślepki..... 150-151



AKCESORIA SPAX

Końcówki SPAX do wkrętek ręcznych, elektrycznych i akumulatorowych, wyróżniają się wysoką precyzją dopasowania, optymalną twardością i przenoszeniem sił oraz dużą trwałością.

Bity SPAX

T-STAR plus, długość 25 mm

Stabilne osadzenie i lepsze prowadzenie wkręta np. w trakcie używania nad głową.

Końcówki SPAX do wkrętań ręcznych, elektrycznych i akumulatorowych, wyróżniają się wysoką precyzją dopasowania, optymalną twardością i przenoszeniem sił oraz dużą trwałością.

SPAX uchwyt i bity SPAX to narzędzia o wysokiej jakości

Bity SPAX T-STAR plus w opakowaniu CUT-CASE

Zawartość:

10 pudełek plastikowych po 5 sztuk bitów lub 50 sztuk w opakowaniu CUT-CASE przy długości bity 25mm



Bity SPAX

T-STAR plus, długość 50 mm

Zawartość:

10 pudełek plastikowych po 5 sztuk bitów lub 50 sztuk w opakowaniu CUT-CASE przy długości bity 50mm



Gniazdo	T 10	T 15	T 20	T 25	T 30	T 40
Do SPAX gwint-Ø [mm]	3,0	3,5	3,5 4,0 4,5 5,0	Tarasy 5,0 für A2 6,0 für A4	6,0	8,0
CUT-CASE 5 szt. = 50 bitów						
Numer artykułu	5000009182109	5000009182159	5000009182209	5000009182259	5000009182309	5000009182409
Kod EAN	4003530239632	4003530239649	4003530239656	4003530239663	4003530239670	4003530239687
Cena netto PLN	12,70	12,70	12,70	12,70	12,70	12,70

Gniazdo	T 10	T 15	T 20	T 25	T 30	T 40
Do SPAX gwint-Ø [mm]	3,0	3,5	3,5 4,0 4,5 5,0	Terrasse 5,0 für A2 6,0 für A4	6,0	8,0
CUT-CASE 5 szt. = 50 bitów						
Numer artykułu	5000009183109	5000009183159	5000009183209	5000009183259	5000009183309	5000009183409
Kod EAN	4003530192852	4003530192869	4003530192876	4003530192883	4003530192890	4003530192906
Cena netto PLN	26,10	26,10	26,10	26,10	26,10	26,10



Bity SPAX

T-STAR plus, długość 35 mm

1 sztuka w plastikowym pudełku, opakowanie zbiorcze - 5 sztuk.

Gniazdo	T 50
Do SPAX Średnica gwintu-Ø [mm]	10,0 i 12,0
1 sztuka w pudełku, opakowanie zbiorcze 5 sztuk = 5 bitów	
Numer artykułu	5077701516035
Kod EAN	4003530241918
Cena netto PLN	17,20



Wskazówki:

Końcówki SPAX Bit T-STAR plus o długości 50 mm nie należy używać w uchwycie - przedłużce, lecz należy go mocować bezpośrednio w uchwycie wiertarki, wkrętarki

SPAX-BITcheck

1 uchwyt Rapidaptor + 6 bitów SPAX T-STAR plus, długość 25 mm, opakowanie zbiorcze 10 sztuk, BITcheck w pudełku ekspozycyjnym

Stabilne osadzenie i lepsze prowadzenie wkręta np. w trakcie używania nad głową.

lepsze przenoszenie siły

większa wytrzymałość

szybsza praca

lepsze osadzenie

łatwa identyfikacja dzięki kolorowemu kodowaniu

Numer artykułu	500009181309
Kod EAN	4003530239922
Cena [PLN netto]	242,90

SPAX-BITcheck T-STAR plus:

1 x Rapidaptor BIT-Halter 50 mm

1 x T 10 1 x T 20 1 x T 30

1 x T 15 1 x T 25 1 x T 40



Działanie uchwytu Rapidaptor z magnesem i mechanizmem easy-out

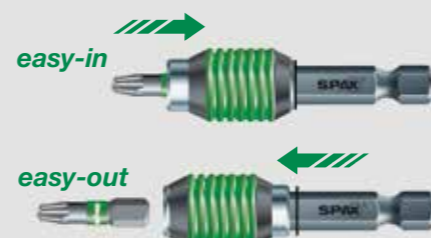

Bity SPAX

przykład kolorowego kodowania



SPAX-Speedy, regał na kółkach

praktyczny i wszechstronny w zastosowaniu

5 półek i 4 kółka

eksponycja przykładowa, nie jest ujęta w ofercie



SPAX-Speedy, regał na kółkach					
Cena [PLN netto za sztuke]	Wymiary regału B x H x T [mm]	Wewnętrzne wymiary półek [mm]	Jednostka sprzedaży	Numer artykułu	Kod EAN
Cena i ilość na zapytanie	1.090 x 1.440 x 760	1.000	1 sztuka na palecie	50000580005	4003530241567

SPAX Rack - regał modułowy

Prosty montaż:

łatwe łączenie modułów, bez użycia specjalistycznych narzędzi

Moduł podstawowy 1 m

Części składowe jednego kompletnego regału 1m

Numer artykułu	5000003500001
Kod EAN	4003530252556
Cena [PLN netto]	Cena i ilość na zapytanie

Dobudowa 1m

komplet - (A i B tylko po 1 sztuce)

Numer artykułu	5000003500002
Kod EAN	4003530253089
Cena [PLN netto]	Cena i ilość na zapytanie

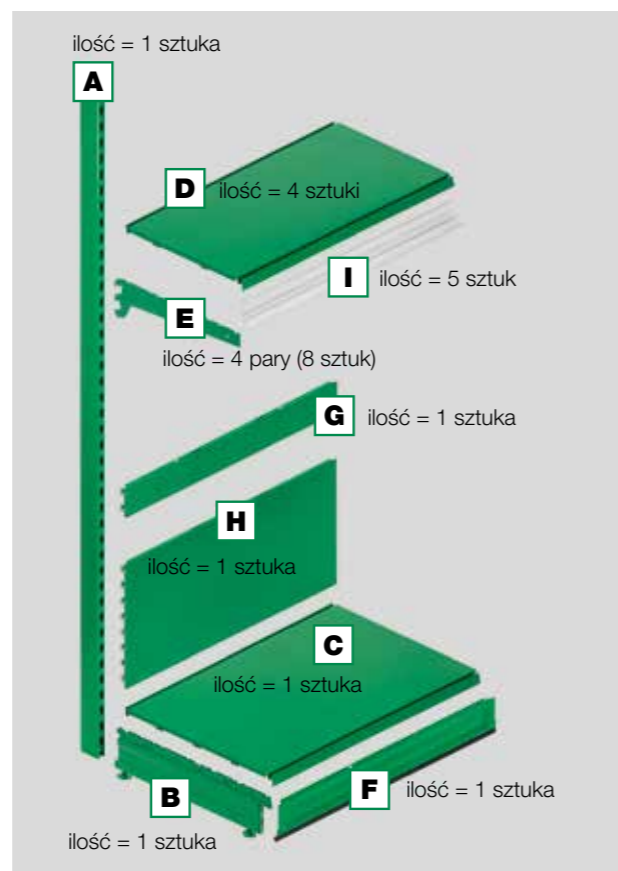
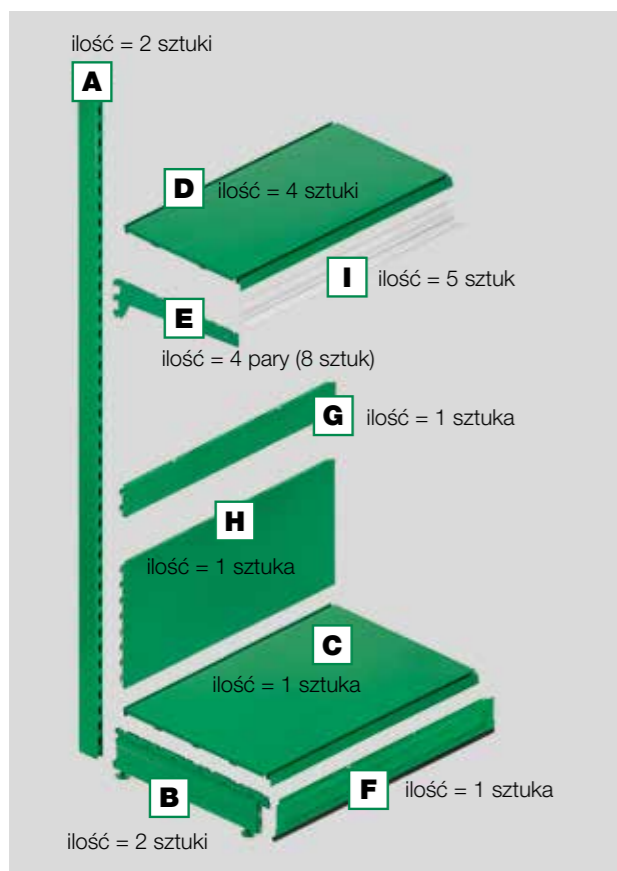

Moduły:			
	nazwa modułu	Wymiar	Numer artykułu
A	słupek, długi	B 30mm, H 2.200mm, T 80 mm	5000003500010
B	stopa	B 570mm, H 160mm	5000003500020
C	dolna półka	B 1.000mm, T 570mm	5000003500030
D	półka	B 1.000mm, T 470mm	5000003500040
E	wspornik - 1 para (2 sztuki)	B 30mm, T 470mm	5000003500050
F	zaślepka cokołu	B 1.000mm, H 160mm	5000003500060
G	ściana tylna	B 1.000mm, H 100mm	5000003500070
H	ściana tylna	B 1.000mm, H 400mm	5000003500080
I	listwa cenowa	B 1.000mm, H 40mm	5000003500090
J	słupek krótki	B 30mm, H 1.400mm, T 80 mm	5000003500011

Uchwyt do wkręcania prętów gwintowanych

do prętów gwintowanych bez główki

rozmiar klucza SW11



Numer artykułu	5001900900011
Kod EAN	4003530192845
jednostka sprzedaży	1 sztuka w opakowaniu
Cena i ilość	na zapytanie

[pręty gwintowane na stronie 103](#)

Wzorzec do wkręcania

szablon do mocowania izolacji dachowych dla wkrętów do konstrukcji drewnianych 8mm

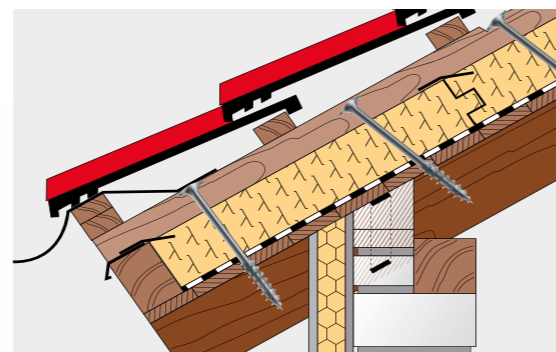

Numer artykułu	5001120800011
Kod EAN	4003530168956
jednostka sprzedaży	1 sztuka w opakowaniu
Cena i ilość	na zapytanie

SPAX Kaiman pro

zestaw do łatwego dociągania desek przy montażu

przymiar

4 sztuki krzyżyków dystansowych -4 szerokości: 4, 5, 6, 7mm

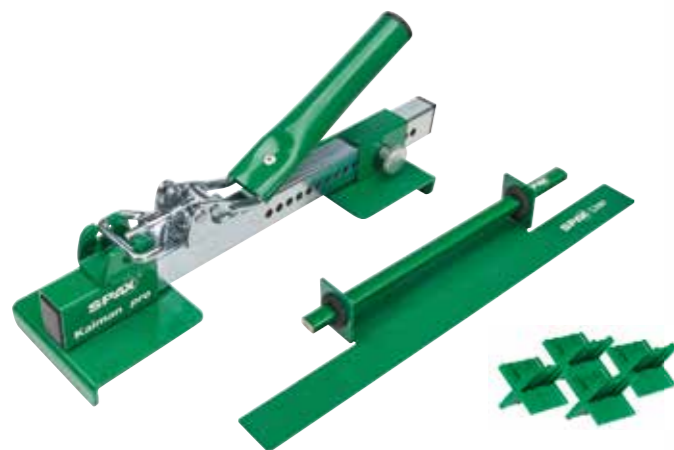

Numer artykułu	5009409872009
Kod EAN	4003530241093
Jednostka sprzedaży	1 sztuka w walizce
Cena i ilość	na zapytanie

SPAX podkładki

chronią legary przed wilgocią z podłoża

wymiary: 100 x 100 x 8mm

25 sztuk w opakowaniu, 250 sztuk w opakowaniu zbiorczym



Numer artykułu	5000009186609
Kod EAN	4003530191688
Jednostka sprzedaży	10 x 25 sztuk w opakowaniu zbiorczym
Cena i ilość	na zapytanie

Nowość



SPAX taśma

Taśma izolująca chroni legary przed wodą z opadów

Taśma polietylenowa o niskiej gęstości, samoprzylepna, z możliwością odklejania

Grubość materiału: 0,5 mm

Wymiary: 30 m x 87 mm na rolce

Numer artykułu	5000009186419
Kod EAN	4003530248566
Jednostka sprzedaży	5 rolek w kartonie
Cena i ilość	na zapytanie



SPAX krzyżyki dystansowe

4 szerokości: 4, 5, 6, 7 mm

Należy uwzględnić indywidualne wytyczne dostawcy drewna

12 sztuk w pudełku z uchwytem, 36 sztuk w opakowaniu zbiorczym

Numer artykułu	5000009186209
Kod EAN	4003530191640
Jednostka sprzedaży	36, 3 x 12 w opakowaniu zbiorczym
Cena i ilość	na zapytanie

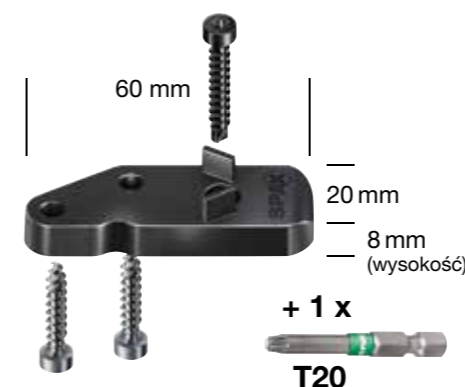

SPAX Stick pro

Niewidoczne mocowanie drewnianych tarasów

Zawiera odpowiedni wkręt SPAX z główką cylindryczną

Zastosowanie do drewna i aluminium

Wymiary: L x B x H = 60 x 20 x 8 mm

40 sztuk w pudełku z uchwytem, 120 sztuk w opakowaniu zbiorczym	
SPAX stick na 1 m²	
Numer artykułu	5009422556609
Kod EAN	4003530252433
Jednostka sprzedaży	3 pudełka z uchwytem w opakowaniu zbiorczym
Cena i ilość	na zapytanie

120 sztuk w pudełku z uchwytem	
SPAX stick na 3 m²	
Numer artykułu	5009422556619
Kod EAN	4003530252440
Jednostka sprzedaży	1 pudełko z uchwytem
Cena i ilość	na zapytanie

Nie nadaje się do drewna o dużym skłębie włókien (Cumarú, Massaranduba itp.) i desek kompozytowych (WPC). W przypadku bardzo twardego drewna egzotycznego zalecamy nawiercenie otworów o średnicy Ø 3 mm. Konstrukcja nośna maksymalnie co 40 cm.

SPAX Air

Oddziela deskę od konstrukcji nośnej

Zapewnia optymalną wentylację

Zapobiega zastojom wody

Zapewnia prawidłowy odstęp pomiędzy deskami

Wysokość 4mm

Wymiary: L x B x H = 90 x 28 x 4 mm

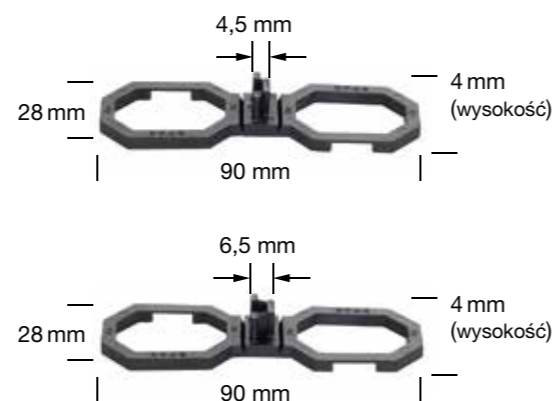

40 sztuk w pudełku z uchwytem, 120 sztuk w opakowaniu zbiorczym

40 sztuk w pudełku z uchwytem	odstęp między deskami 4,5 mm	odstęp między deskami 6,5 mm
Numer artykułu	5009422544009	5009422564009
Kod EAN	4003530241338	4003530241345
Jednostka sprzedaży	3 pudełka z uchwytem w opakowaniu zbiorczym	
Cena i ilość	na zapytanie	na zapytanie



100 sztuk w pudełku z uchwytem

100 sztuk w pudełku z uchwytem	odstęp między deskami 4,5 mm	odstęp między deskami 6,5 mm
Numer artykułu	5009422545009	5009422565009
Kod EAN	4003530241239	4003530241246
Jednostka sprzedaży	1 pudełko	1 pudełko
Cena i ilość	na zapytanie	na zapytanie



SPAX drive STOP

Uchwyt z regulowanym ogranicznikiem głębokości wkręcania

Zewnętrzna część o średnicy 1/4"*

1 SPAX-BIT T-STAR plus T25

3 szt. zapasowych pierścieni filcowych

Nie stosować z narzędziami udarowymi.

Numer artykułu	5000009186909
Kod EAN	4003530189036
Jednostka sprzedaży	1 sztuka w przezroczystym pudełku
Cena i ilość	na zapytanie



*Przy wymianie bita wymagane jest narzędzie



SPAX Free lift

pasuje do metalowych kotew o szerokości 91mm

zakres regulacji wysokości od 30 mm

dla legarów o grubości von 20-75 mm

do łatwego wyrównywania poziomów przy budowie tarasu

Numer artykułu	5009400009109
Kod EAN	4003530241529
Jednostka sprzedaży	45 (3 x 15 sztuk) w opakowaniu zbiorczym
Cena i ilość	na zapytanie



SPAX Lift 3/5

dla legarów o grubości od 20-75 mm

zakres regulacji wysokości 33-50mm

wytrzymałość do 800 kg

średnica stopy 220mm

Opakowanie wystarcza na 6 m² tarasu

Numer artykułu	5009435355009
Kod EAN	4003530242199
Jednostka sprzedaży	30 (3 x 10 sztuk) w opakowaniu zbiorczym
Cena i ilość	na zapytanie



SPAX Lift 5/9

dla legarów o grubości od 20-75 mm

zakres regulacji wysokości 55-82 mm

wytrzymałość do 800 kg

średnica stopy 220mm

Opakowanie wystarcza na 5 m² tarasu

Numer artykułu	5009459558509
Kod EAN	4003530242205
Jednostka sprzedaży	24 (3 x 8 sztuk) w opakowaniu zbiorczym
Cena i ilość	na zapytanie



SPAX Extension

element przedłużający do SPAX Free Lift i Lift 5/9

łatwy montaż, wysokość 35mm

pozwała na łatwe wyrównanie większych różnic wysokości (np. na zboczu)

Numer artykułu	5009400003500
Kod EAN	4003530189258
Jednostka sprzedaży	144 (8 x 18 sztuk) w opakowaniu zbiorczym
Cena i ilość	na zapytanie

SPAX drill 2 step

wiertło dwustopniowe o średnicy 4,1 mm, średnicy 6,5 mm i długości roboczej 48 mm

Numer artykułu	5009409873005
Kod EAN	4003530189388
Jednostka sprzedaży	5 szt. = 5 pudełek po 1 sztuce wiertła
Cena i ilość	na zapytanie

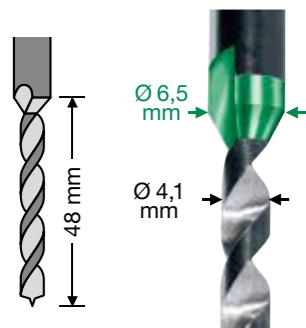

SPAX drill 5,2

wiertło do desek drewnianych i aluminiowej podkonstrukcji

średnica trzpienia 4 mm, średnica części roboczej 5,2 mm

długość części roboczej 19 mm

Zalecenia:

stosować z wiertłem stopniowym 4mm

Numer artykułu	5009409875005
Kod EAN	4003530248139
Jednostka sprzedaży	5 szt. = 5 pudełek po 1 sztuce wiertła
Cena i ilość	na zapytanie

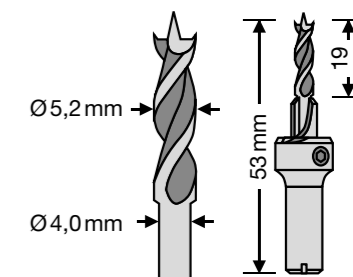

SPAX step drill 4

wiertło stopniowe 4 mm

1 x wiertło Ø 4 mm

1 x frez Ø 6,5 mm

1 x klucz imbusowy

wiertło wymienne

możliwość regulacji długości części roboczej

Przeznaczone do wkrętów SPAX tarasowych o długości 40-60 mm

Dla wkrętów SPAX do deski tarasowej o długościach 70, 80 i 100 mm wymienić wiertło na HSS-G, długie, Ø 4mm, całkowita długość 150 mm, Producent FAMAG, Typ 1599.104

Numer artykułu	5000009186049
Kod EAN	4003530241581
Jednostka sprzedaży	1 zestaw
Cena i ilość	na zapytanie

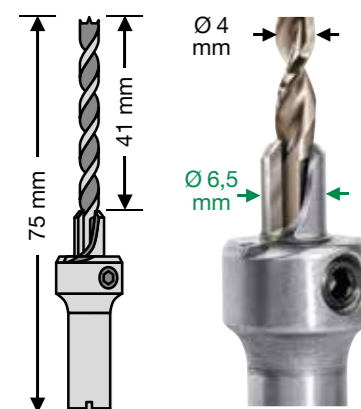

SPAX step drill 6

wiertło stopniowe 6 mm

2 x wiertło Ø 6 mm

1 x frez Ø 9,5 mm

1x klucz imbusowy

wiertło wymienne

możliwość regulacji długości części roboczej

przeznaczone do wkrętów SPAX do pomostów i kładek



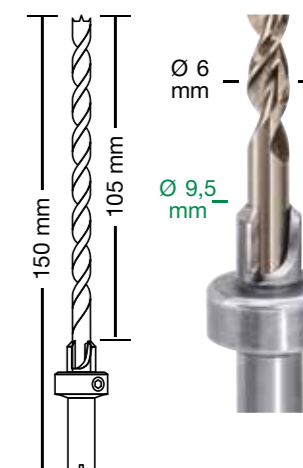



Numer artykułu	5000009186069
Kod EAN	4003530241598
Jednostka sprzedaży	1 zestaw
Cena i ilość	na zapytanie



Zaślepki z tworzyw sztucznych do wkrętów SPAX z otworem pod zaślepkę

pakowane po 500 sztuk





				
kolor	białe	czarne	szare	beżowe
Numer artykułu	5000009200009	5000009900009	5000009800009	5000009400009
Kod EAN	4003530039409	4003530039416	4003530039423	4003530039461
Cena [PLN za 100 sztuk]	19,90	19,90	19,90	19,90
				
kolor	jasny dąb	ciemnobrązowe	mahoń	
Numer artykułu	5000009300009	5000009500009	5000009700009	
Kod EAN	4003530039430	4003530039447	4003530039454	
Cena [PLN za 100 sztuk]	19,90	19,90	19,90	

Odpowiednie do SPAX z otworem pod zaślepkę, strona 28

Zaślepki z tworzywa sztucznego do SPAX-RA z główką stożkową

pakowane po 500 sztuk

		
kolor	białe	czarne
Numer artykułu	50000080000001	50000080000101
Kod EAN	4003530043246	4003530043253
Cena [PLN netto za 100 sztuk]	10,00	10,00

Odpowiednie do SPAX z główką stożkową, strona 167



Wkręt specjalny, główka stożkowa 154–159

- WIROX
- FEX-KS – do okuć do okien PCV 155
- FEX-H – do okien drewnianych 156
- FEX-A – samowierzący do wzmocnień 157
- FEX – do okuć do okien drewnianych 158
- FEX – kombi do okien PCV..... 159

Główka płaska 160–161

- WIROX
- FEX – Wkręt dociskowy 161

Główka zatrzaskowa 162–163

- WIROX
- FEX-RS – Wkręt do rolet..... 163

Główka cylindryczna 164–165

- WIROX
- Montaż okien
- SPAX-RA, kotwa ramowa 165

Główka stożkowa 166–167

- WIROX
- Montaż okien
- SPAX-RA, kotwa ramowa 167



©paul prescott, iStockphoto

PRZEGLĄD
PRODUKTÓW

SPAX oferuje wkręty FEX do produkcji i montażu okien.

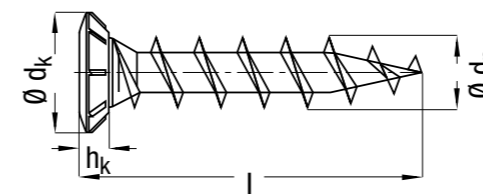

FEX-KS, główka stożkowa

gniazdo H, gwint specjalny

zęberka hamujące, szpic nawiercający

hartowany, z powłoką ułatwiającą poślizg



Wkręt specjalny, główka stożkowa 154-159

- WIROX

- FEX-KS – do okuć do okien PCV 155
- FEX-H – do okien drewnianych 156
- FEX-A – samowiercający do wzmocnień 157
- FEX – do okuć do okien drewnianych 158
- FEX – kombi do okien PCV 159

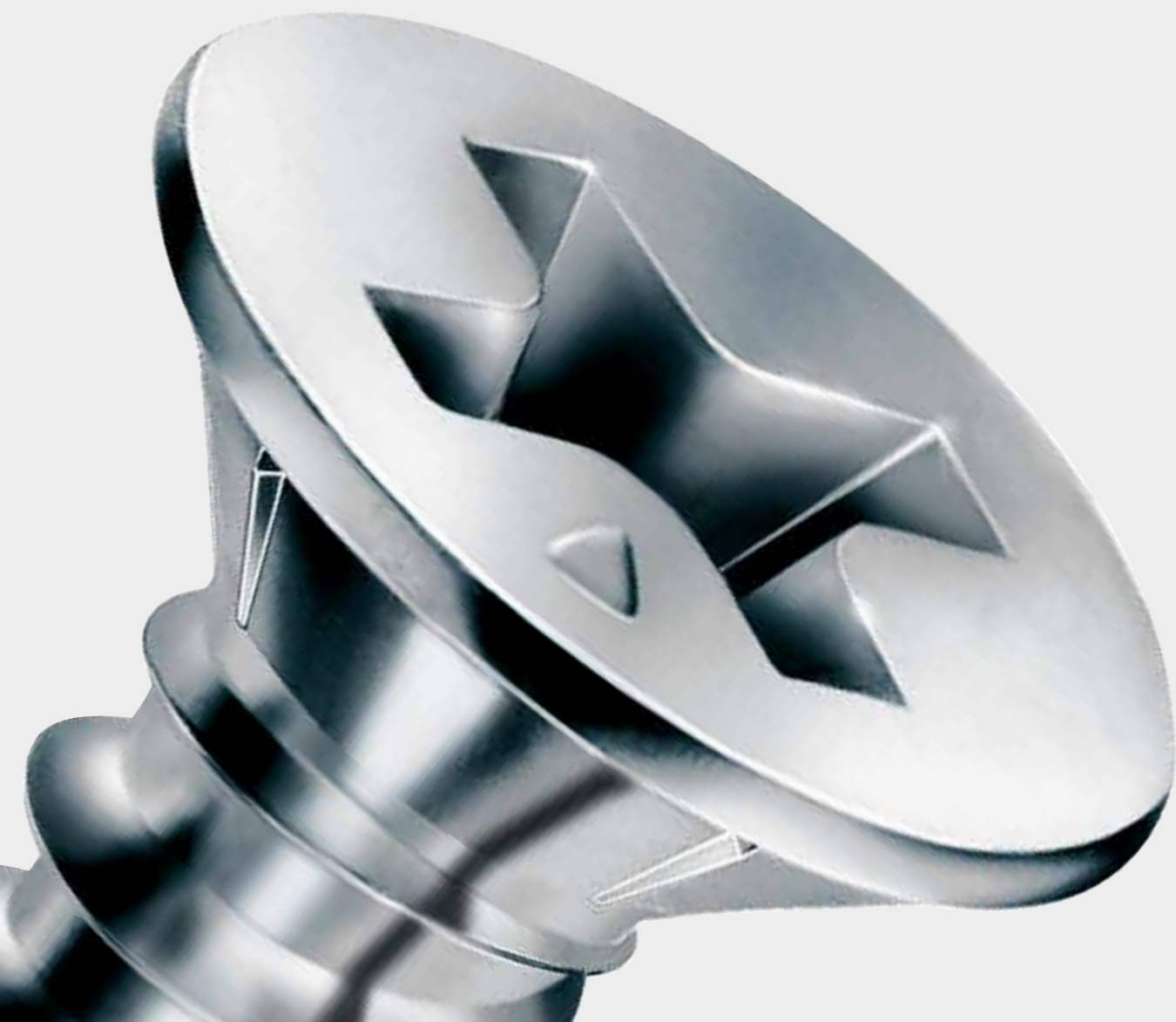

Średnica gwintu- Ø dn	Wymiar [mm]			Cena [PLN netto za 100 szt.]	Ilość sztuk w opakowaniu		Numer artykułu	Kod EAN
	Długość całkowita l	Wysokość główki hk	Gniazdo H		Pudełko	Karton		
4,0 Ø dk = 7,0 mm	16	2,4	2		1.000	10.000	1411010400165	4003530248214
	20	2,4	2		1.000	10.000	1411010400205	4003530248221
	22	2,4	2	Cena	1.000	10.000	1411010400225	4003530248238
	25	2,4	2	i	1.000	10.000	1411010400255	4003530248245
	30	2,4	2	ilość	1.000	10.000	1411010400305	4003530248269
	35	2,4	2	na	1.000	10.000	1411010400355	4003530248276
	40	2,4	2	zapytanie	1.000	10.000	1411010400405	4003530248283
	45	2,4	2		500	5.000	1411010400455	4003530248290
55	2,4	2		500	5.000	1411010400555	4003530248306	

Wkręt naprawczy do profili z tworzyw sztucznych

5,0 Ø dk = 7,0 mm	25	2,4	2	Cena	1.000	10.000	1411010500255	4003530248399
	40	2,4	2	i ilość na zapytanie	500	5.000	1411010500405	4003530248375



WKREŃ SPECJALNY, GŁÓWKA STOŻKOWA





FEX-H, główka stożkowa

T-STAR plus, gwint częściowy

zęberka hamujące, 4CUT

hartowany, z powłoką ułatwiającą poślizg

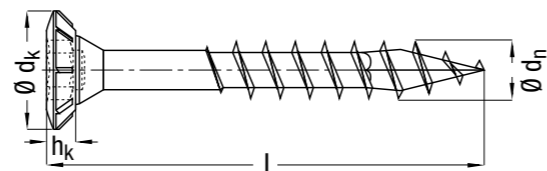

WIROX®

NIE ZAWIERA CHROMU (VI)

A9J

Średnica gwintu- Ø dn	Wymiar [mm]			Cena [PLN netto za 100 szt.]	Ilość sztuk w opakowaniu			Numer artykułu	Kod EAN
	Długość całkowita l	Wysokość główki hk	Gniazdo T		Pudełko	Karton	Paleta		
4,0 Ø dk = 7,3 mm	30	2,4	15	16,60	1.000	10.000	320.000	35704012301011	4003530243769
	35	2,4	15	16,80	1.000	10.000	280.000	35704012302011	4003530243806
	40	2,4	15	20,70	1.000	10.000	280.000	35704012303011	4003530243783



FEX-H, główka stożkowa

gniazdo Z, gwint częściowy

zęberka hamujące, 4CUT

hartowany, z powłoką ułatwiającą poślizg

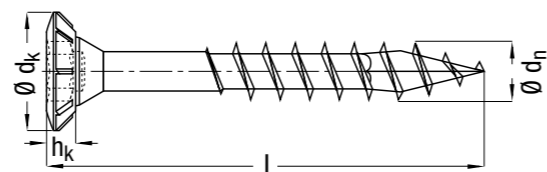

WIROX®

NIE ZAWIERA CHROMU (VI)

A9J

Średnica gwintu- Ø dn	Wymiar [mm]			Cena [PLN netto za 100 szt.]	Ilość sztuk w opakowaniu			Numer artykułu	Kod EAN
	Długość całkowita l	Wysokość główki hk	Gniazdo Z		Pudełko	Karton	Paleta		
4,0 Ø dk = 7,3 mm	30	2,4	2	16,60	1.000	10.000	320.000	35704012401011	4003530159961
	35	2,4	2	16,80	1.000	10.000	280.000	35704012402011	4003530243738
	40	2,4	2	20,70	1.000	10.000	280.000	35704012403011	4003530243745



FEX-A, główka stożkowa

gniazdo H, gwint drobnozwojowy

zęberka hamujące, szpic nawiercający

hartowany, z powłoką ułatwiającą poślizg

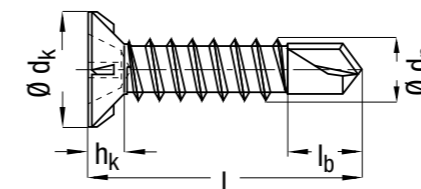

WIROX®

NIE ZAWIERA CHROMU (VI)

A9J

Średnica gwintu- Ø dn	Wymiar [mm]			Cena [PLN netto za 100 szt.]	Gniazdo H	Ilość sztuk w opakowaniu		Numer artykułu	Kod EAN
	Długość całkowita l	Długość szpica lb	Wysokość główki hk			Pudełko	Karton		
3,9 Ø dk = 7,5 mm	13	4,5	2,3	Cena i ilość na zapytanie	2	1.000	10.000	1401470390135	4003530155840
	16	4,5	2,3		2	1.000	10.000	1401470390165	4003530122712
	19	4,5	2,3		2	1.000	10.000	1401470390195	4003530122729
	25	4,5	2,3		2	1.000	10.000	1401470390255	4003530122743
	32	4,5	2,3		2	1.000	10.000	1401470390325	4003530122750
	38	4,5	2,3		2	1.000	10.000	1401470390385	4003530122767

powłoka Titan silver zostanie zmieniona na WIROX

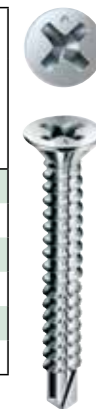



FEX, główka stożkowa

gniazdo H, gwint drobnozwojowy

zęberka hamujące, szpic CUT

hartowany, z powłoką ułatwiającą poślizg

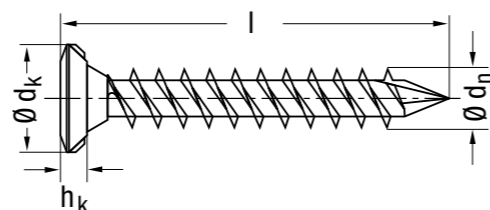

NIE ZAWIERA CHROMU (VI)

A9J

Średnica gwintu- Ø dn	Wymiar [mm]			Cena [PLN netto za 100 szt.]	Ilość sztuk w opakowaniu		Numer artykułu	Kod EAN
	Długość całkowita l	Wysokość główki hk	Gniazdo H		Pudełko	Paleta		
4,0 Ø dk = 7,0 mm	25	2,4	2	16,00	3.000	441.000	0521470400252	4003530155451
	28	2,4	2	16,60	2.000	294.000	0521470400282	4003530155468
	33	2,4	2	19,20	2.000	294.000	0521470400332	4003530155475
	38	2,4	2	21,00	2.000	294.000	0521470400382	4003530155529

powłoka Titan silber zostanie zmieniona na WIROX



FEX- wkręt kombi do okien PCV, główka stożkowa

gniazdo H, gwint kombi

zęberka hamujące, szpic nawiercający

hartowany, z powłoką ułatwiającą poślizg

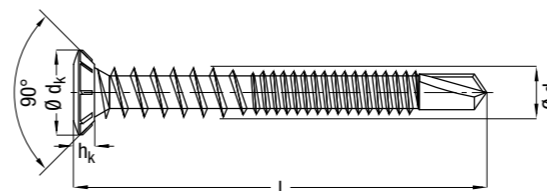

NIE ZAWIERA CHROMU (VI)

A9J

Średnica gwintu- Ø dn	Wymiar [mm]			Cena [PLN netto za 100 szt.]	Ilość sztuk w opakowaniu		Numer artykułu	Kod EAN
	Długość całkowita l	Wysokość główki hk	Gniazdo H		Pudełko	Paleta		
4,2 Ø dk = 7,0 mm	35	2,4	2	Cena i ilość na zapytanie	2.000	-	35704012501471K1	4003530170317

powłoka Titan silber zostanie zmieniona na WIROX





Główna płaska **160-161**
 - WIROX
 • FEX – wkręt dociskowy..... 161



GŁÓWKA PŁASKA

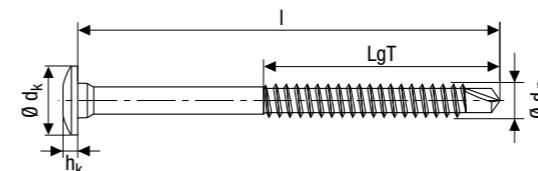

FEX - wkręt dociskowy, główka płaska, T-STAR plus, gwint specjalny

szpic nawiercający

hartowany, z powłoką ułatwiającą poślizg

WIROX **NIE ZAWIERA CHROMU (VI)** **A9J**

Średnica gwintu- Ø d_n	Wymiar [mm]				Cena [PLN netto za 100 szt.]	Ilość sztuk w opakowaniu			Numer artykułu	Kod EAN
	Długość całkowita l	Długość gwintu LgT	Wysokość główki h_k	Gniazdo T		Pudełko	Karton	Paleta		
5,5 Ø d _k = 12,0 mm	75	40	2,8	25	Cena	200	2.000	56.000	1051900550755	4003530188503
	90	40	2,8	25	i ilość na zapytanie	200	1.000	56.000	1051900550905	4003530189401





Główna zatraskowa 162-163
 - WIROX
 • FEX-RS - wkręt do rolet..... 163

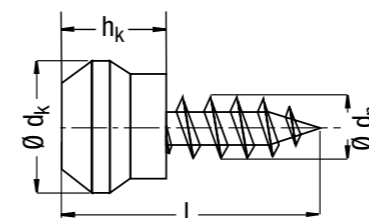

FEX-RS, główka zatraskowa
 gniazdo H, gwint specjalny

ostry szpic stożkowy

hartowany, z powłoką ułatwiającą poślizg



NIE ZAWIERA CHROMU (VI)

A9J

Średnica gwintu- Ø d _n	Wymiar [mm]						Cena [PLN netto za 100 szt.]	Ilość sztuk w opakowaniu		Numer artykułu	Kod EAN
	Długość całkowita l	Średnica główki Ø d _k	Wysokość główki h _k	Gniazdo H	nazwa	System profili		Pudełko	karton		
5,0	12	9,5	4,9	2	RS-1	VEKA, Brüggmann		400	4.000	35705003001011	4003530111815
	10	10,4	5,9	2	RS-2	Rehau, KBE, Golde, Inoutic, Helmitin		400	4.000	30120000443011	4003530111754
	10	11,0	5,2	2	RS-3	Trocal, Stöckel, Menke	Cena i ilość na zapytanie	400	4.000	30120000444011	4003530111761
	11	11,0	7,5	2	RS-4	Kömmerling		400	4.000	30120000442011	4003530111747
	12	11,0	5,8	2	RS-5	Gealan		400	2.000	35705005202011K1	4003530154508
	10	9,5	4,0	2	RS-6	Inoutic		400	4.000	35705006401011	4003530164361



GŁÓWKA ZATRZASKOWA

Główka cylindryczna 164-165

- WIROX
- montaż okien
- SPAX-RA kotwa ramowa 165



GŁÓWKA CYLINDRYCZNA

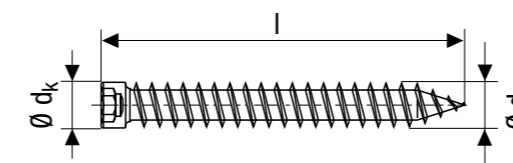

SPAX-RA, kotwa ramowa, główka cylindryczna
T-STAR plus

hartowany, z powłoką ułatwiającą poślizg



Wymiar [mm]			Nazwa	Cena [PLN netto za 100 szt.]	Ilość		Numer artykułu	Kod EAN
Średnica gwintu- Ø dn	Długość całkowita l	Gniazdo T			Pudełko	Paleta		
7,5 Ø dk = 8,0 mm	60	30	SPAX-RA 60		100	32.000	1031010750605	4003530181764
	80	30	SPAX-RA 80	Cena	100	28.000	1031010750805	4003530181771
	100	30	SPAX-RA 100	i	100	28.000	1031010751005	4003530181788
	120	30	SPAX-RA 120	ilość	100	28.000	1031010751205	4003530181801
	130	30	SPAX-RA 130	na	100	28.000	1031010751305	4003530181818
	150	30	SPAX-RA 150	zapytanie	100	28.000	1031010751505	4003530181825
	180	30	SPAX-RA 180		100	14.000	1031010751805	4003530181832
	210	30	SPAX-RA 210		100	12.000	1031010752105	4003530181849





Główka stożkowa 166-167

- WIROX
- montaż okien
- SPAX-RA kotwa ramowa 167

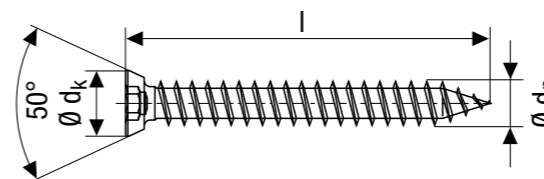

SPAX-RA kotwa ramowa, główka stożkowa
T-STAR plus

hartowany, z powłoką ułatwiającą poślizg



NIE ZAWIERA CHROMU (VI)

A9J

Średnica gwintu- Ø dn	Wymiar [mm]		Nazwa	Cena [PLN netto za 100 szt.]	Ilość		Numer artykułu	Kod EAN
	Długość całkowita l	Gniazdo T			Pudełko	Paleta		
7,5 główka stożkowa Ø dk = 11 mm	40	30	SPAX-RA 40	Cena i ilość na zapytanie	100	32.000	1021010750405	4003530181665
	60	30	SPAX-RA 60		100	32.000	1021010750605	4003530181672
	80	30	SPAX-RA 80		100	28.000	1021010750805	4003530181689
	100	30	SPAX-RA 100		100	28.000	1021010751005	4003530181696
	120	30	SPAX-RA 120		100	28.000	1021010751205	4003530181719
	150	30	SPAX-RA 150		100	28.000	1021010751505	4003530181733
	180	30	SPAX-RA 180		100	14.000	1021010751805	4003530181740
	210	30	SPAX-RA 210		100	12.000	1021010752105	4003530181757

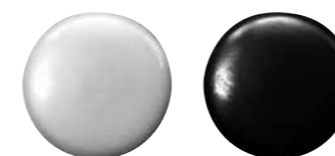
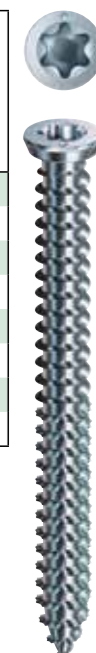

Akcesoria SPAX: zaślepki z tworzyw sztucznych do SPAX-RA z główką stożkową

pakowane po 500 sztuk

[więcej informacji na stronie 151](#)

GŁÓWKA STOŻKOWA





SPAX NIE TYLKO NAZYWA SIE

„MIEDZYNARODOWY“ ALE NAPRAWDE TAKI JEST!

Produkujemy w naszym zakładzie w Ennepetal i eksportujemy wkrety SPAX do ponad 40 krajów na wszystkich kontynentach.



SPAX Polska Sp. z o.o.
GRUPA ALTENLOH, BRINCK & CO

Ul., Krakowska 1 · 32-020 Wieliczka · Poland
Tel.: +48 12 2798800 · Fax: +48 12 2798899
polska@spax.com · www.spax.com

Znajdziesz nas również tutaj:

 facebook.com/spax
 youtube.com/user/SPAXinternational
 twitter.com/SPAX_DE
 google.com/+SPAXcom
 xing.to/SPAX
 linkedin.com/company/spax-international
 instagram.com/spax_internatio

SPAX Artikel-Nr. 6102

